

# *virtufit*

CityLine S200i

VF15002

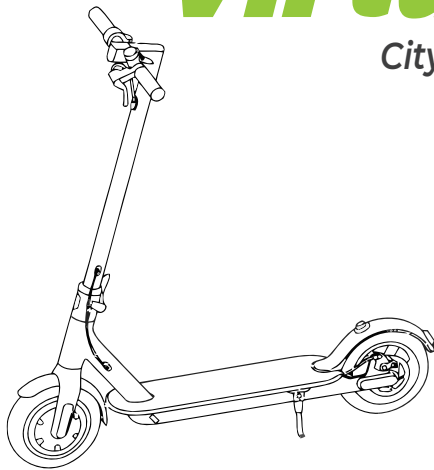

📷 @virtufit\_fitness

▶ VirtuFit

🌐 [www.virtufit.com](http://www.virtufit.com)

USER MANUAL



# ***virtufit***

**CityLine S200i**  
VF15002

## **INDEX**

---

<b>English</b>	<b>2</b>
<b>Nederlands</b>	<b>14</b>
<b>Deutsch</b>	<b>27</b>
<b>Français</b>	<b>40</b>

**USER MANUAL**

## 01 - TOOLKIT

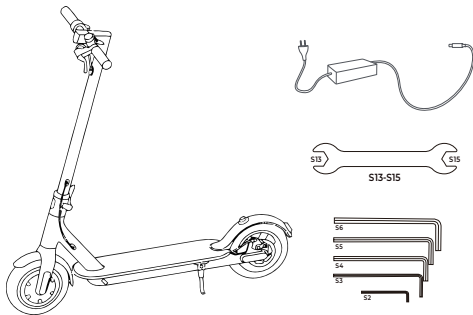

### SPECIFICATIONS

<b>Motor</b>	450W
<b>Battery Capacity</b>	36V - 10Ah / 3-4 hours charging time
<b>Standard Voltage</b>	36V
<b>Motor Type</b>	Strong Brushless Motor
<b>Maximum user weight</b>	120 kg
<b>Recommended weight</b>	45 - 100 kg
<b>Brake Type</b>	Front E-ABS and Rear Disc Brake
<b>Maximum Speed</b>	31 km/h
<b>Reference Cruising Range</b>	30-35 km
<b>Headlights</b>	High Convex Mirror Headlights with Waterproof head
<b>Tires</b>	10inch Air Tyre with inner tube
<b>Frame</b>	Aluminium Alloy
<b>Product dimensions</b>	114*48*117 cm
<b>Product weight</b>	14,5 kg

## 02 - OVERVIEW



## CONTROL PANEL

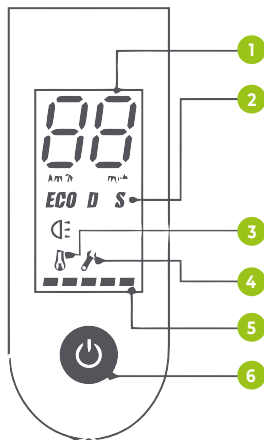

- 1. SPEEDOMETER** Displays the current speed and displays error codes.
- 2. MODES** Three riding modes available.
  - "ECO" for Energy Saving mode (top speed approx. 10km/h, smooth throttle, suitable for beginners),
  - "D" for Standard mode (top speed approx. 20km/h) and.
  - "S" for Sport mode (top speed approx. 30km/h, powerful, only recommended for skilled riders).
- 3. TEMPERATURE** High temperature warning.
- 4. ERROR** The wrench icon indicates that the E-Step has detected an error.
- 5. BATTERY** The battery power is indicated by 5 bars, each representing approximately 20% of a full battery.
- 6. POWER** Press the button to turn the E-Step on, and press and hold the button for 3 seconds to turn the E-Step off. When the E-Step is on, press the button to turn the headlight on/off, and double press to switch between 3 speed modes (ECO,D,S).

## SAFETY INSTRUCTIONS

---

**⚠ WARNING!** *This E-Step is a leisure device. But once they're in a public area, they'll be seen as vehicles, subjecting to any risks faced by vehicles. For your safety, please follow instructions in the manual and traffic laws and regulations set forth by government and regulatory agencies. You should understand that risks cannot be entirely avoided as others may violate traffic regulations and drive incautiously. The faster the E-Step is, the longer it takes to stop. On a smooth surface, the E-Step may slip, lose balance, and even result in a fall. Thus it is crucial that you use caution, keep proper speed and distance, especially so when you're unfamiliar with the place. Follow the safety instructions in the manual, especially in the Netherlands and other countries without relevant scooter laws and regulations. VirtuFit is not liable for any financial losses, personal injuries, accidents, legal disputes and other conflicts of interest arising from actions contrary to the user instructions.*

- For adult use only (18+).
- Do not ride the E-Step if you suffer from reduced physical, sensorial or mental capabilities.
- Riders with a lack of experience or knowledge should drive carefully.
- Riding with high speed or a speed that is not appropriate or adequate for the situation (bad weather conditions, bad surface conditions, or the like) may lead into a potential loss of stability or loss of control.
- When riding the E-Step, you need to hold the handle with both hands to avoid shaking and falling down.
- When you note loosen parts, low battery alerts, flat tires, excessive wear, strange sounds, malfunctions and other abnormal conditions, stop riding and call for support.
- Always place the E-Step on its stand on a flat and stable surface. The E-Step must be placed with the stand against the slope to prevent it from tipping over. Never place the E-Step with the front facing down the slope, as the stand may close and tip the machine.

## GUARANTEE

---

*The warranty period for this item is 2 years from the day of purchase. The guarantee is only valid when this E-Step is used for activities and normal recreational use and does not cover E-Steps used for rental purposes.*

**Warranty claims are excluded if the cause of the defect is the result of:**

- Maintenance and repair work not carried out by an official dealer.
- Improper use, negligence and/or poor maintenance.
- Failure to maintain the appliance in accordance with the manufacturer's instructions.



**!** Do not ride in the rain.



**!** Do not accelerate when you go downhill.

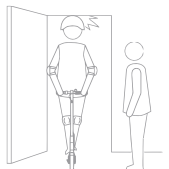

**!** Look out for doors, elevators and other overhead obstacles.



**!** Do not press the accelerator when you're walking alongside the E-Step.



**!** Always steer clear of obstacles.

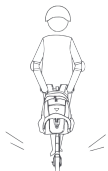

**!** Do not hang bags or other heavy stuff on the handlebar.



**!** Keep both feet on the deck all time.



**!** Keep your speed under 10 km/h and slightly bend your knee when you ride through uneven surfaces.

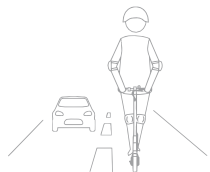

**!** Do not ride in traffic lanes or residential areas where vehicles and Pedestrians are both allowed.

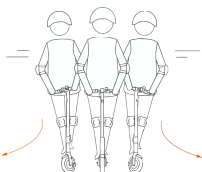

**!** Do not turn the handlebar violently during high-speed riding.



**!** Do not ride through puddles or any other (water) obstacle. Please lower your speed and bypass the obstacle.

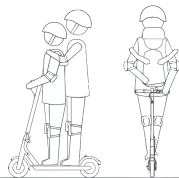

**!** Do not ride with anyone else, including children.



**!** Do not keep your feet on the rear mudguard.

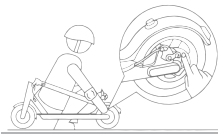

**!** Do not touch the disc brake.



**!** Do not remove your hands from the handlebar.

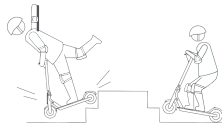

**!** Do not try riding up or down stairs or jumping over obstacles.



## HOW TO RIDE

**⚠ WARNING!** Wear a helmet, elbow pads and knee pads. Please read the instruction carefully before using. Do not touch the brake system. Refer to the instruction for more information.

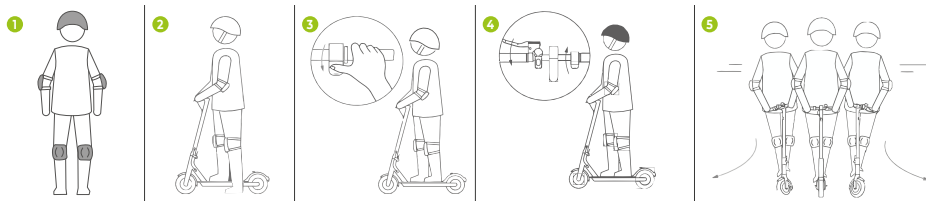

- Put on a helmet, elbow pads and knee pads (Fig. 1).
- Turn on the E-Step and check the power indicator.
- Step on the deck with one foot and slowly kick off the other on the ground. When the E-Step starts to coast, put both feet on the deck and press the accelerator. The accelerator initiates once the coasting speed exceeds 5km/h (Fig. 2).
- When the E-Step is at a full stop, the accelerator automatically turns off. To restart the E-Step, it is necessary to repeat step above (Fig. 3).
- Release the accelerator and the kinetic energy recovery system initiates automatically to brake slowly. Squeeze the brake lever for a sudden brake (Fig. 4).
- Tilt your body to the steering direction as you turn and slowly turn the handlebar (Fig. 5).

## FOLDING AND CARRYING

## Folding

**NOTE!** The E-Step needs to be turned off before folding.

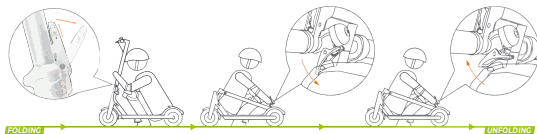

- Pull the latch ring outwards.
- Pull down the red handle and press down.
- Then grab the pole and pull down to fold.
- Then lift the red handle, pull the latch ring and press the handle to lock the latch.

## Carrying

Hold the handlebar stem with either one hand (Fig. A) or both hands (Fig. B) to carry.

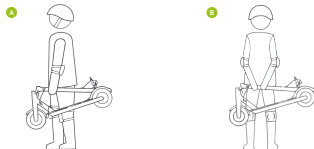

## ADJUSTING

## Adjusting the disc brake

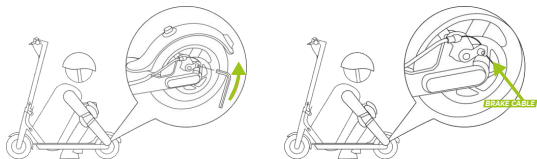
**The brake is too tight**

- If the brake is too tight, use the 4 mm Allen key to loosen the screw on the caliper.
- Then slightly adjust the brake line (decrease the exposed length), and tighten the screw again.

**The brake is too loose**

- If the brake is too loose, loosen the screw on the caliper.
- Then slightly adjust the brakeline (increase the exposed length), and tighten the screw again.

## Tire valve stem

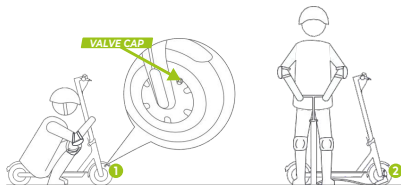

- Unscrew the valve cap.
- Connect the pump to inflate the tire.

## DAILY CARE AND MAINTENANCE

*Safe and efficient use can only be achieved if the E-Step is properly installed and maintained. It is your responsibility to ensure that the E-Step is maintained regularly. Parts that have been used and/or damaged must be replaced before the E-Step is used again. The E-Step should only be stored indoors. Long-term exposure to weather and temperature/humidity changes can have a serious impact on the electrical components and moving parts of the unit. Always unplug the charging cable from the unit before cleaning or servicing it.*

- Always charge before exhausting the battery to prolong the battery's lifespan.
- The battery pack performs better at normal temperature, and poor when it is below 0°C. For instance, when it is below -20°C, the riding range is only half or less at normal state. When the temperature rises, the riding range restores.
- E-Step shall be only be used with original batteries and charging of the E-Step shall only be done by the original charging adapter supplied with the E-Step (or any battery model or charging adapter model approved by the manufacturer as compatible).
- Do not place the battery in an environment where the ambient temperature is higher than 50°C or lower than -20°C (e.g., do not leave the E-Step or the battery pack in a car under direct sunlight for an extended time).
- If the E-Step is expected to be left idle for more than 30 days, please fully charge the battery and place it in a dry and cool place. Keep in mind to recharge it every 60 days to protect the battery from potential damage which is beyond limited warranty.

## Cleaning & Storage

- If you see stains on the E-Step's body, wipe them off with a damp cloth. If the stains won't scrub off, put on some toothpaste, and brush them with a toothbrush, then wipe them off with a damp cloth.
- If you see scratches on plastic parts, use sandpaper or other abrasive materials to polish them.

### NOTE!

- **Do not clean the E-Step with alcohol, gasoline, kerosene or other corrosive and volatile chemical solvents to prevent fire damage.**
- **Do not wash the E-Step with a high-pressure water spray.**
- **During cleaning, make sure that the E-Step is turned off, the charging cable is unplugged, and the rubber flap is closed as water leakage may result in electric shock or other major problems.**
- **When the E-Step not in use, keep it indoors where it is dry and cool. Do not put it outdoors for long time. Excessive sunlight, overheating and overcooling accelerate tire aging and compromise the E-Step and the battery pack's lifespan.**
- **For more information, please visit <https://www.virtufit.nl/service/faq/>**

## Charging

**NOTE!** The E-Step is fully charged when the LED on the charger changes from red to green (D).

- Lift up the rubber flap (A).
- Plug the charging adapter into the charging port (B).
- When charging is completed, put back the rubber flap (C).

### **!** WARNING!

- Always charge before exhausting the battery to prolong the battery's lifespan.
- Charging of the E-Step shall only be done by the original charging adapter supplied with the E-Step (or any battery model or charging adapter model approved by the manufacturer as compatible).
- If the E-Step is expected to be left idle for more than 30 days, please fully charge the battery and place it in a dry and cool place. Keep in mind to recharge it every 60 days to protect the battery from potential damage which is beyond limited warranty.

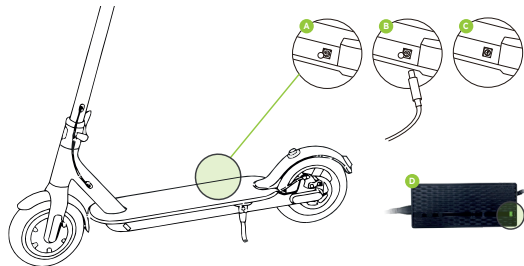

## APP

---

- Installing the app.
- Turn on the E-Step. Turn on your Bluetooth, phone location and restart the App.
- Click "Find Device and connect the device with Bluetooth name "E-Step". Wait for a few seconds until the phone jumps to the control interface or the Bluetooth icon appears on the E-Step display, indicating that the Bluetooth connection is successful. For more details, see the App interface settings.

## Lenzod Pro

---



APP STORE



GOOGLE PLAY

# *virtufit*

CityLine S100i  
VF15001

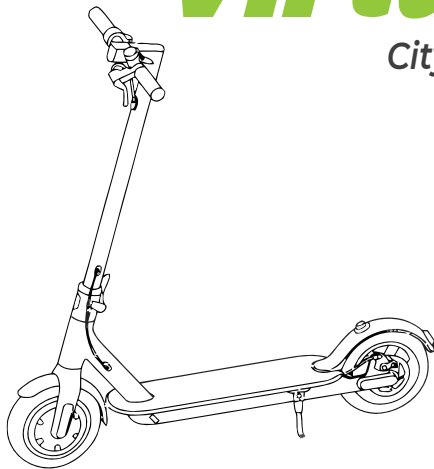

📷 @virtufit\_fitness

▶️ VirtuFit

🌐 [www.virtufit.com](http://www.virtufit.com)

NL HANDLEIDING

## 01 - GEREEDSCHAP

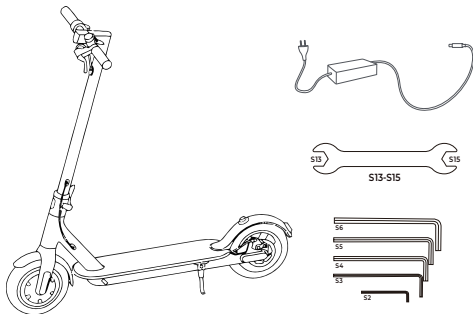

### SPECIFICATIES

<b>Motor</b>	450W
<b>Capaciteit batterij</b>	36V - 10Ah / 3-4 uur oplaadtijd
<b>Standaard spanning</b>	36V
<b>Motortype</b>	Sterke borstelloze motor
<b>Maximaal gebruikersgewicht</b>	120 kg
<b>Aanbevolen gewicht</b>	45 - 100 kg
<b>Type rem</b>	E-ABS vooraan en schijfrem achteraan
<b>Maximale snelheid</b>	31 km/h
<b>Referentiekruisbereik</b>	30-35 km
<b>Koplampen</b>	Koplampen met hoge convexe spiegel en waterdichte kop
<b>Banden</b>	10inch luchtband met binnenband
<b>Frame</b>	Aluminiumlegering
<b>Afmetingen product</b>	114*48*117 cm
<b>Gewicht product</b>	14,5 kg



## 02 - OVERZICHT



BEDIENINGSPANEEL

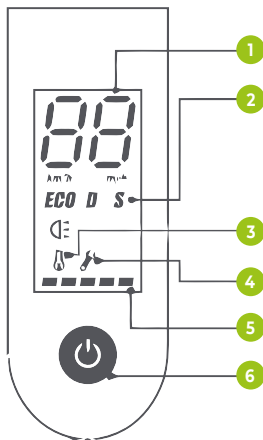

- 1. SPEEDOMETER** Toont de huidige snelheid en geeft foutcodes weer.
- 2. MODES** Er zijn drie verschillende rijmodussen.
  - "ECO" Energiebesparende modus (topsnelheid 10 km/u, soepele acceleratie, geschikt voor beginners).
  - "D" Standaardmodus (topsnelheid 20 km/u).
  - "S" Sport (topsnelheid 30 km/u, alleen aanbevolen voor ervaren rijders).
- 3. TEMPERATURE** Waarschuwing voor hoge temperatuur.
- 4. ERROR** Het moersleutelpictogram geeft aan dat de E-Step een fout heeft gedetecteerd.
- 5. BATTERY** Het batterijvermogen wordt aangegeven met 5 balkjes die elk ongeveer 20% van een volle batterij vertegenwoordigen.
- 6. POWER** Druk op de knop om de E-Step in te schakelen en houd de knop 3 seconden ingedrukt om de E-Step uit te schakelen. Wanneer de E-Step aan staat, drukt u op de knop om de koplamp aan/uit te zetten en drukt u tweemaal op de knop om te schakelen tussen 3 snelheidsstanden (ECO, D, S).

## VEILIGHEIDSINSTRUCTIES

**⚠ WAARSCHUWING!** Deze E-Step wordt gezien als voertuig en zijn onderhevig aan alle risico's die voertuigen lopen. Volg voor uw veiligheid de instructies in de handleiding en de verkeerswetten en -regels die zijn opgesteld door de overheid en regelgevende instanties. Gebruik van de E-Step is op eigen risico. Hoe sneller de E-Step rijdt, hoe langer het duurt om tot stilstand te komen. Op een glad oppervlak kan de E-Step wegglijden, uit balans raken en zelfs vallen. Het is dus cruciaal dat je voorzichtig bent en de juiste snelheid en afstand houdt, vooral als je onbekend bent met de plek. Volg de veiligheidsinstructies in de handleiding, vooral in Nederland en andere landen zonder relevante wetten en regelgeving voor scooters. VirtuFit is niet aansprakelijk voor enige financiële verliezen, persoonlijk letsel, ongevallen, juridische geschillen en andere belangenconflicten die voortvloeien uit handelingen in strijd met de gebruikersinstructies.

- Alleen voor volwassenen (18+).
- Rijd niet op de E-Step als je last hebt van verminderde fysieke, sensorische of mentale capaciteiten.
- Rijders met een gebrek aan ervaring of kennis moeten voorzichtig rijden.
- Rijden met hoge snelheid of een snelheid die niet geschikt of adequaat is voor de situatie (slechte weersomstandigheden, slechte ondergrond en dergelijke) kan leiden tot mogelijk verlies van stabiliteit of controle.
- Tijdens het rijden op de E-Step moet u de handgreep met beide handen vasthouden om schudden en vallen te voorkomen.
- Wanneer u loszittende onderdelen, een bijna lege batterij, lekke banden, overmatige slijtage, vreemde geluiden, storingen en andere abnormale omstandigheden opmerkt, moet u stoppen met rijden en hulp inroepen.
- Plaats de E-Step altijd op de standaard op een vlakke en stabiele ondergrond. De E-Step moet met de standaard tegen de helling worden geplaatst om kantelen te voorkomen. Plaats de E-Step nooit met de voorkant naar beneden gericht op de helling, omdat de standaard dan kan dichtklappen en de machine kan kantelen.

## GARANTIE

**De garantieperiode voor dit artikel is 2 jaar vanaf de dag van aankoop. De garantie is alleen geldig wanneer deze E-Step wordt gebruikt voor activiteiten en normaal recreatief gebruik en geldt niet voor E-Steps die worden gebruikt voor verhuurdoeleinden.**

**Aanspraak op garantie is uitgesloten indien de oorzaak van het defect het gevolg is van:**

- Onderhoudsmontage en reparatiewerkzaamheden die niet door een officiële dealer zijn uitgevoerd. Mits anders door de leverancier aangegeven.
- Bij ondeugdelijk gebruik, verwaarlozing en/of gebrekkig onderhoud.
- Het niet volgens de fabrieksvoorschriften onderhouden van het toestel.



Rijd niet in de regen.



Geef geen gas als je bergafwaarts gaat.

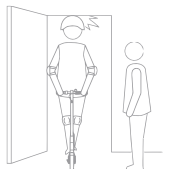

Kijk uit voor deuren, liften en andere obstakels boven je hoofd.



Druk het gaspedaal niet in als je langs de E-Step loopt.



Blijf altijd uit de buurt van obstakels.

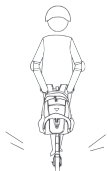

Hang geen tassen of andere zware spullen aan het stuur.



Houd beide voeten altijd op het dek.



Houd je snelheid onder de 10 km/u en buig je knie lichtjes wanneer je door oneffen oppervlakken rijdt.

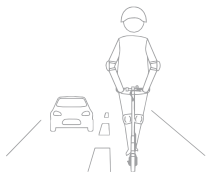

**!** *Rijd niet op rijbanen of in woonwijken waar zowel voertuigen als voetgangers zijn toegestaan.*

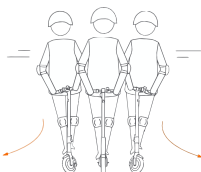

**!** *Draai het stuur niet met geweld tijdens het rijden met hoge snelheid.*



**!** *Rijd niet door plassen of andere (water) obstakels. Verlaag uw snelheid en omzeil het obstakel.*

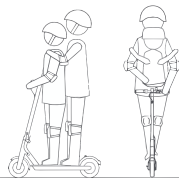

**!** *Rijd niet samen met anderen, ook niet met kinderen.*



**!** *Houd uw voeten niet op het achterspatbord.*

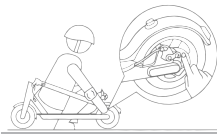

**!** *Raak de schijfrem niet aan.*



**!** *Haal uw handen niet van het stuur.*

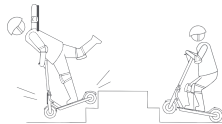

**!** *Probeer geen trappen op of af te rijden of over obstakels te springen.*

## HOE TE RIJDEN

**⚠ WAARSCHUWING!** Draag een helm, elleboogbeschermers en kniebeschermers. Lees de instructies zorgvuldig voor gebruik. Raak het remsysteem niet aan. Raadpleeg de instructie voor meer informatie.

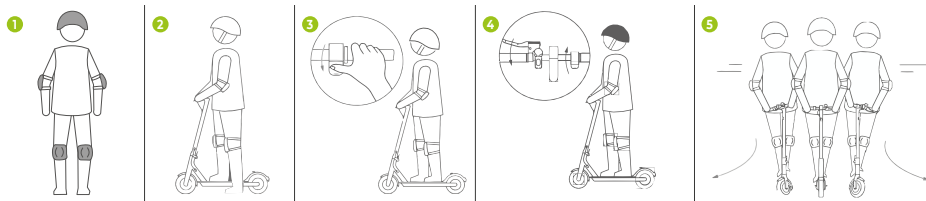

- Zet een helm, elleboogbeschermers en kniebeschermers op (Fig. 1).
- Zet de E-Step aan en controleer de stroomindicator.
- Stap met één voet op het dek en zet de andere voet langzaam op de grond. Wanneer de E-Step begint uit te rollen, zet je beide voeten op het dek en druk je het gaspedaal in. Het gaspedaal wordt ingeschakeld zodra de uitrijnsnelheid hoger is dan 5 km/u (Fig. 2).
- Als de E-Step volledig stilstaat, wordt het gaspedaal automatisch uitgeschakeld. Om de E-Step opnieuw te starten, moet stap hierboven worden herhaald (Fig. 3).
- Laat het gas los en het kinetische-energieterugwinningsysteem begint automatisch langzaam te remmen. Knijp in de remhendel om plotseling af te remmen (Fig. 4).
- Kantel je lichaam naar de stuurrichting terwijl je draait en draai langzaam aan het stuur (Fig. 5).

## INKLAPPEN EN DRAGEN

### Inklappen

**LET OP!** De E-Step moet worden uitgeschakeld voordat je hem inklapt.

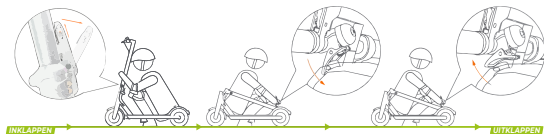

- Trek de grendelring naar buiten.
- Trek de rode hendel naar beneden en druk hem vast.
- Pak dan de paal vast en trek naar beneden om op te vouwen.
- Til vervolgens de rode handgreep op, trek aan de vergrendelring en druk op de handgreep om de vergrendeling te vergrendelen.

### De E-Step dragen

Houd de stuurpen met één hand (Fig. A) of met beide handen (Fig. B) vast om te dragen.

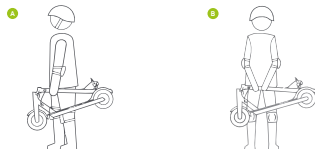

## AFSTELLEN

### Rem afstellen

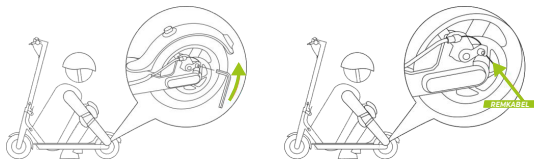

#### De rem zit te strak

- Als de rem te strak staat, gebruikt u de 4 mm inbussleutel om de schroef op de remklauw los te draaien.
- Stel vervolgens de remleiding iets af (verklein de blootliggende lengte) en draai de schroef weer vast.

#### De rem zit te los

- Als de rem te los zit, draait u de schroef op de remklauw los.
- Stel vervolgens de remleiding iets af (vergroot de blootliggende lengte) en draai de schroef weer vast.

### Ventiel van de band

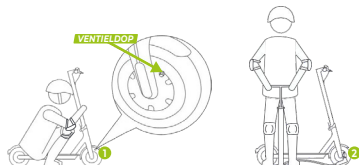

- Unscrew the valve cap.
- Connect the pump to inflate the tire.



## DAGELIJKS ONDERHOUD

*Veilig en efficiënt gebruik is alleen mogelijk als de E-Step op de juiste manier wordt geïnstalleerd en onderhouden. Het is uw verantwoordelijkheid om ervoor te zorgen dat de E-Step regelmatig wordt onderhouden. Onderdelen die gebruikt en/of beschadigd zijn, moeten worden vervangen voordat de E-Step opnieuw wordt gebruikt. De E-Step mag alleen binnenshuis worden opgeslagen. Langdurige blootstelling aan weersomstandigheden en temperatuur-/vochtigheidswisselingen kan ernstige gevolgen hebben voor de elektrische onderdelen en bewegende delen van het apparaat.*

- Haal de oplaadkabel altijd uit het apparaat voordat u het schoonmaakt of er onderhoud aan pleegt.
- Laad altijd op voordat de batterij leeg is om de levensduur van de batterij te verlengen.
- De accu presteert beter bij normale temperaturen en slechter bij temperaturen onder 0°C. Wanneer het bijvoorbeeld minder dan -20°C is, is de actieradius slechts de helft of minder bij normale temperaturen. Wanneer de temperatuur stijgt, herstelt de actieradius.
- De E-Step mag alleen worden gebruikt met originele batterijen en de E-Step mag alleen worden opgeladen met de originele oplaadadapter die bij de E-Step is geleverd (of een ander model batterij of oplaadadapter dat door de fabrikant als compatibel is goedgekeurd).
- Plaats de batterij niet in een omgeving waar de omgevingstemperatuur hoger is dan 50°C of lager dan -20°C (laat de E-Step of de batterij bijvoorbeeld niet gedurende langere tijd in direct zonlicht in een auto liggen).
- Als de E-Step naar verwachting langer dan 30 dagen niet gebruikt zal worden, laad de batterij dan volledig op en plaats deze op een droge en koele plaats. Vergeet niet om de batterij elke 60 dagen op te laden om deze te beschermen tegen mogelijke schade die buiten de beperkte garantie valt.

## Reiniging en opslag

- Als je vlekken ziet op de body van de E-Step, veeg ze er dan af met een vochtige doek. Als de vlekken er niet afgaan, doe er dan wat tandpasta op en poets ze met een tandenborstel, veeg ze vervolgens af met een vochtige doek.
- Als je krassen ziet op plastic onderdelen, gebruik dan schuurpapier of andere schurende materialen om ze te polijsten.

### LET OP!

- *Reinig de E-Step niet met alcohol, benzine, kerosine of andere bijtende en vluchtige chemische oplosmiddelen om directe schade te voorkomen.*
- *Was de E-Step niet met een hogedrukspuit.*
- *Zorg er tijdens het schoonmaken voor dat de E-Step is uitgeschakeld, de oplaadkabel is losgekoppeld en de rubberen klep is gesloten, aangezien waterlekage kan leiden tot elektrische schokken of andere ernstige problemen.*
- *Als u de E-Step niet gebruikt, bewaar hem dan binnenshuis op een droge en koele plaats.*
- *Zet hem niet voor langere tijd buiten. Overmatig zonlicht, oververhitting en overkoeling versnellen de veroudering van de banden en brengen de levensduur van de E-Step en de accu in gevaar.*
- *Ga voor meer informatie naar <https://www.virtufit.nl/service/faq/>*

## Opladen

**LET OP!** De E-Step is volledig opgeladen wanneer de LED op de oplader van rood naar groen gaat (D).

- Til de rubberen flap (A) op.
- Steek de oplaadadapter in de oplaadpoort (B).
- Plaats de rubberen flap (C) terug wanneer het opladen is voltooid.

### **!** WAARSCHUWING!

- Laad altijd op voordat de batterij leeg is om de levensduur van de batterij te verlengen.
- De E-Step mag alleen worden opgeladen met de originele oplaadadapter die bij de E-Step is geleverd (of een ander model batterij of oplaadadapter dat door de fabrikant als compatibel is goedgekeurd).
- Als de E-Step naar verwachting langer dan 30 dagen niet gebruikt zal worden, laad de batterij dan volledig op en plaats deze op een droge en koele plaats. Vergeet niet om de batterij om de 60 dagen op te laden om deze te beschermen tegen mogelijke schade die buiten de beperkte garantie valt.

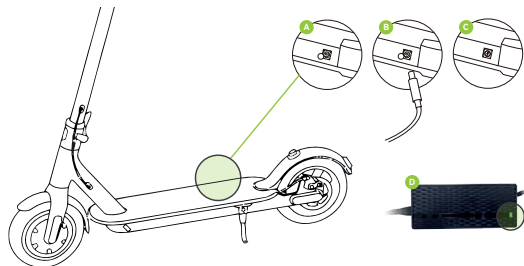

## APP

---

- Installeer de Lenzod Pro app.
- Zet de E-Step aan, schakel Bluetooth en de locatie van je telefoon in en start de app opnieuw.
- Klik op "Find Device" (Apparaat zoeken) en verbind het apparaat met Bluetooth-naam "E-Step". Wacht een paar seconden totdat de telefoon naar de bedieningsinterface springt of het Bluetooth-pictogram op het scherm van de E-Step verschijnt, wat aangeeft dat de Bluetooth-verbinding succesvol is. Zie voor meer informatie de interface-instellingen van de app.

## Lenzod Pro

---



APP STORE



GOOGLE PLAY

# virtufit

CityLine S100i  
VF15001

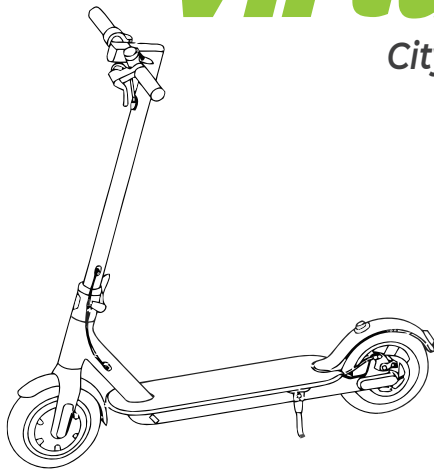

📷 @virtufit\_fitness

▶️ VirtuFit

🌐 [www.virtufit.com](http://www.virtufit.com)

BENUTZERHANDBUCH  
DE 28

## 01 - WERKZEUGSATZ

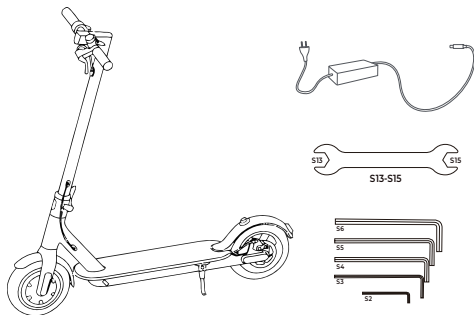

### SPEZIFIKATIONEN

<b>Motor</b>	450W
<b>Batteriekapazität</b>	36V - 10Ah / 3-4 Stunden Ladezeit
<b>Standard Spannung</b>	36V
<b>Motor-Typ</b>	Starker bürstenloser Motor
<b>Maximales Benutzergewicht</b>	120 kg
<b>Empfohlenes Gewicht</b>	45 - 100 kg
<b>Typ der Bremse</b>	E-ABS vorne und Scheibenbremse hinten
<b>Maximale Geschwindigkeit</b>	31 km/h
<b>Referenz-Reichweite</b>	30-35 km
<b>Scheinwerfer</b>	High Convex Mirror Scheinwerfer mit wasserdichtem Kopf
<b>Bereifung</b>	10inch Luftreifen mit Schlauch
<b>Rahmen</b>	Aluminium-Legierung
<b>Abmessungen des Produkts</b>	114*48*117 cm
<b>Gewicht des Produkts</b>	14,5 kg

## 02 - ÜBERSICHT

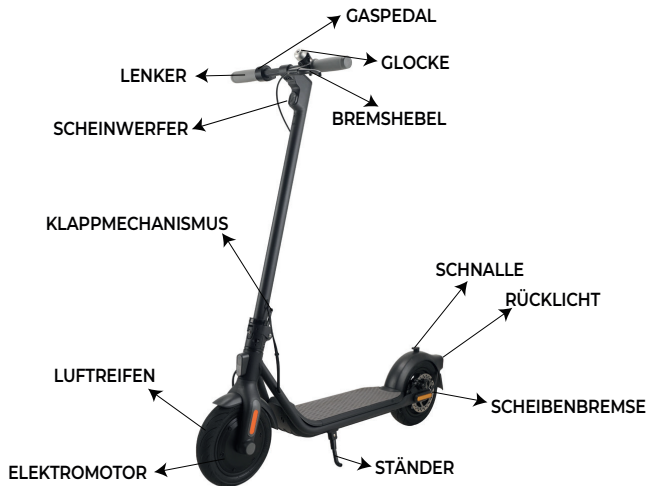

## BEDIENFELD

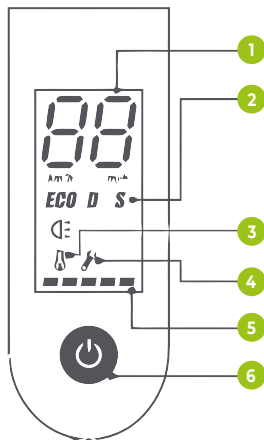

- 1. SPEEDOMETER** Zeigt die aktuelle Geschwindigkeit an und zeigt Fehlercodes an.
- 2. MODES** Es gibt drei verschiedene Fahrmodi.
  - "ECO" Energiesparmodus (Höchstgeschwindigkeit 10 km/h, sanfte Beschleunigung, geeignet für Anfänger).
  - "D" Standardmodus (Höchstgeschwindigkeit 20 km/h).
  - "S" Sport (Höchstgeschwindigkeit 30 km/h, nur für erfahrene Fahrer empfohlen).
- 3. TEMPERATURE** Warnung vor hoher Temperatur.
- 4. ERROR** Das Schraubenschlüssel-Symbol zeigt an, dass das E-Step einen Fehler festgestellt hat.
- 5. BATTERY** Die Batterieleistung wird durch 5 Balken angezeigt, die jeweils etwa 20% einer vollen Batterie entsprechen.
- 6. POWER** Drücken Sie die Taste, um den E-Step einzuschalten und halten Sie die Taste 3 Sekunden lang gedrückt, um den E-Step auszuschalten. Wenn die E-Stufe eingeschaltet ist, drücken Sie die Taste, um den Scheinwerfer ein-/auszuschalten, und drücken Sie die Taste zweimal, um zwischen 3 Geschwindigkeitsmodi (ECO, D, S) zu wechseln.

## SICHERHEITSHINWEISE

**⚠️ WARNUNG:** Dieser E-Step wird als Fahrzeug betrachtet und unterliegt allen Gefahren, die von Fahrzeugen ausgehen. Befolgen Sie zu Ihrer Sicherheit die Anweisungen im Handbuch und die von den Behörden und Aufsichtsbehörden erlassenen Verkehrsgesetze und -vorschriften. Die Benutzung des E-Step erfolgt auf eigene Gefahr. Je schneller der E-Step fährt, desto länger dauert es, bis er zum Stillstand kommt. Auf einer rutschigen Oberfläche kann der E-Step abrutschen, das Gleichgewicht verlieren und sogar herunterfallen. Daher ist es wichtig, vorsichtig zu sein und die richtige Geschwindigkeit und den richtigen Abstand einzuhalten, vor allem, wenn Sie mit dem Ort nicht vertraut sind. Befolgen Sie die Sicherheitshinweise in der Bedienungsanleitung, insbesondere in den Niederlanden und anderen Ländern, in denen es keine entsprechenden Gesetze und Vorschriften für Motorroller gibt. VirtuFit haftet nicht für finanzielle Verluste, Personenschäden, Unfälle, Rechtsstreitigkeiten und andere Interessenkonflikte, die sich aus Handlungen ergeben, die gegen die Gebrauchsanweisung verstoßen.

- Nur für Erwachsene (18+).
- Fahren Sie nicht mit dem E-Step, wenn Sie unter eingeschränkten körperlichen, sensorischen oder geistigen Fähigkeiten leiden.
- Fahrer mit mangelnder Erfahrung oder Kenntnis sollten vorsichtig fahren.
- Das Fahren mit hoher Geschwindigkeit oder mit einer Geschwindigkeit, die der Situation nicht angemessen ist (schlechte Wetterbedingungen, schlechter Untergrund o.ä.), kann zu einem möglichen Stabilitätsverlust oder zum Verlust der Kontrolle führen.
- Wenn Sie mit dem E-Step fahren, müssen Sie den Griff mit beiden Händen festhalten, um ein Wackeln und einen Sturz zu vermeiden.
- Wenn Sie lockere Teile, einen niedrigen Batteriestand, platte Reifen, übermäßige Abnutzung, seltsame Geräusche, Fehlfunktionen und andere abnormale Zustände feststellen, brechen Sie die Fahrt ab und rufen Sie Unterstützung.
- Stellen Sie den E-Step immer auf seinem Ständer auf eine flache und stabile Oberfläche. Der E-Step muss mit dem Ständer gegen den Hang gestellt werden, damit er nicht umkippt. Stellen Sie den E-Step niemals mit der Vorderseite zum Hang hin ab, da sich der Ständer schließen und das Gerät kippen könnte.

## BÜRGSCHAFT

**Die Garanzzeit für diesen Artikel beträgt 2 Jahre ab dem Tag des Kaufs. Die Garantie gilt nur, wenn der E-Step für Aktivitäten und den normalen Freizeitgebrauch verwendet wird und erstreckt sich nicht auf E-Steps, die zu Vermietungszwecken verwendet werden.**

**Gewährleistungsansprüche sind ausgeschlossen, wenn die Ursache des Mangels die Folge ist von:**

- Wartungs- und Reparaturarbeiten, die nicht von einem Vertragshändler durchgeführt wurden. Sofern vom Lieferanten nicht anders angegeben.
- Unsachgemäßer Gebrauch, Nachlässigkeit und/oder schlechte Wartung.
- Wenn das Gerät nicht gemäß den Anweisungen des Herstellers gewartet wurde.





**!** *Fahren Sie nicht im Regen.*



**!** *Beschleunigen Sie nicht, wenn Sie bergab fahren.*

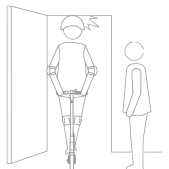

**!** *Achten Sie auf Türen, Aufzüge und andere Hindernisse, die sich über Ihnen befinden.*



**!** *Treten Sie nicht auf das Gaspedal, wenn Sie neben dem E-Step hergehen.*



**!** *Halten Sie immer Abstand zu Hindernissen.*



**!** *Hängen Sie keine Taschen oder andere schwere Gegenstände an den Lenker.*



**!** *Bleiben Sie immer mit beiden Füßen auf dem Boden.*



**!** *Halten Sie Ihre Geschwindigkeit unter 10 km/h und beugen Sie die Knie leicht, wenn Sie über unebenen Untergrund fahren.*

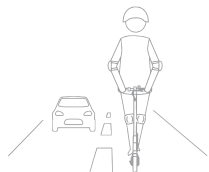

**!** *Fahren Sie nicht auf Fahrspuren oder in Wohngebieten, in denen sowohl Fahrzeuge als auch Fußgänger erlaubt sind.*

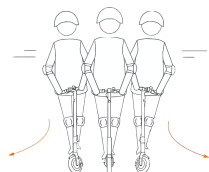

**!** *Drehen Sie den Lenker bei hohen Geschwindigkeiten nicht heftig.*



**!** *Fahren Sie nicht durch Pfützen oder andere (Wasser-)Hindernisse. Verringern Sie bitte Ihre Geschwindigkeit und umfahren Sie das Hindernis.*

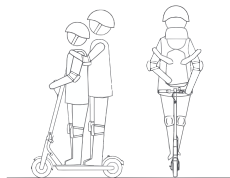

**!** *Fahren Sie nicht mit anderen Personen, auch nicht mit Kindern.*



**!** *Halten Sie Ihre Füße nicht auf dem hinteren Kotflügel.*

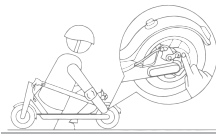

**!** *Berühren Sie nicht die Scheibenbremse.*



**!** *Nehmen Sie Ihre Hände nicht vom Lenker.*

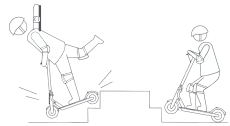

**!** *Versuchen Sie nicht, Treppen hinauf oder hinunter zu fahren oder über Hindernisse zu springen.*

## FAHRTWEISE

**⚠️ WARNUNG!** Tragen Sie einen Helm, Ellbogen- und Knieschützer. Bitte lesen Sie die Anleitung vor der Benutzung sorgfältig durch. Berühren Sie nicht das Bremssystem. Lesen Sie die Anleitung für weitere Informationen.

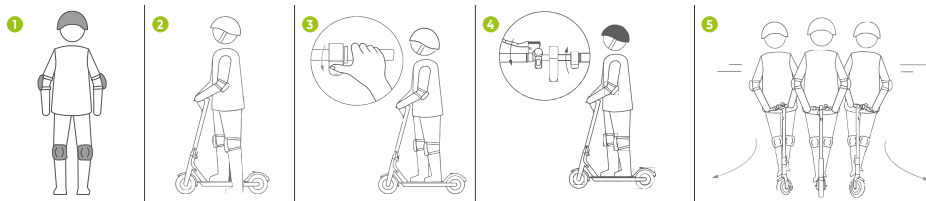

- Ziehen Sie einen Helm, Ellbogen- und Knieschützer an (Abb. 1).
- Schalten Sie den E-Step ein und überprüfen Sie die Leistungsanzeige.
- Treten Sie mit einem Fuß auf die Plattform und stoßen Sie den anderen Fuß langsam auf dem Boden ab. Wenn der E-Step zu rollen beginnt, stellen Sie beide Füße auf die Plattform und drücken Sie den Gashebel. Das Gaspedal wird betätigt, sobald die Ausrollgeschwindigkeit 5 km/h überschreitet (Abb. 2).
- Wenn der E-Step zum Stillstand gekommen ist, schaltet sich das Gaspedal automatisch ab. Um den E-Step wieder zu starten, müssen Sie den obigen Schritt wiederholen (Abb. 3).
- Lassen Sie das Gaspedal los, und das System zur Rückgewinnung der kinetischen Energie leitet automatisch eine langsame Bremsung ein. Betätigen Sie den Bremshebel für eine Vollbremsung (Abb. 4).
- Neigen Sie Ihren Körper beim Abbiegen in die Lenkrichtung und drehen Sie den Lenker langsam (Abb. 5).

## FALTEN UND TRAGEN

## Zusammenfalten

**HINWEIS!** Der E-Step muss vor dem Zusammenklappen ausgeschaltet werden.

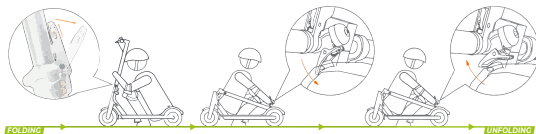

- Ziehen Sie den Verriegelungsring nach außen.
- Ziehen Sie den roten Griff nach unten und drücken Sie ihn nach unten.
- Fassen Sie dann die Stange und ziehen Sie sie nach unten, um sie zu falten.
- Dann den roten Griff anheben, den Verriegelungsring ziehen und den Griff drücken, um die Verriegelung zu verriegeln.

## Tragen

Halten Sie den Lenkervorbau zum Tragen entweder mit einer Hand (Abb. A) oder mit beiden Händen (Abb. B).



## EINSTELLEN

## Einstellen der Bremse

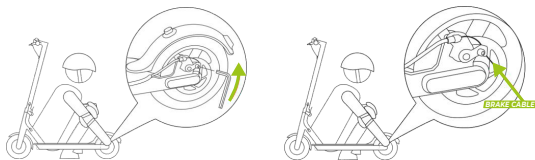
**Die Bremse ist zu fest angezogen**

- Wenn die Bremse zu fest angezogen ist, lösen Sie die Schraube am Bremssattel mit dem 4-mm-Inbusschlüssel.
- Passen Sie dann die Bremsleitung leicht an (verringern Sie die freiliegende Länge), und ziehen Sie die Schraube wieder fest.

**Die Bremse ist zu locker**

- Wenn die Bremse zu locker ist, lösen Sie die Schraube am Bremssattel.
- Stellen Sie dann die Bremsleitung leicht nach (vergrößern Sie die freiliegende Länge), und ziehen Sie die Schraube wieder fest.

## Ventilschaft des Reifens

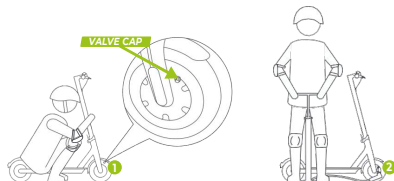

- Schrauben Sie die Ventilkappe ab.
- Schließen Sie die Pumpe an, um den Reifen aufzupumpen.

## TÄGLICHE PFLEGE UND WARTUNG

*Eine sichere und effiziente Nutzung kann nur erreicht werden, wenn der E-Step ordnungsgemäß installiert und gewartet wird. Es liegt in Ihrer Verantwortung, dafür zu sorgen, dass der E-Step regelmäßig gewartet wird. Benutzte und/oder beschädigte Teile müssen ausgetauscht werden, bevor der E-Step wieder benutzt wird. Der E-Step sollte nur in Innenräumen gelagert werden. Wenn er über einen längeren Zeitraum Witterungseinflüssen und Temperatur-/Luftfeuchtigkeitsschwankungen ausgesetzt ist, kann dies schwerwiegende Auswirkungen auf die elektrischen Komponenten und beweglichen Teile des Geräts haben.*

- Ziehen Sie immer das Ladekabel aus dem Gerät, bevor Sie es reinigen oder warten.
- Um die Lebensdauer des Akkus zu verlängern, laden Sie ihn immer auf, bevor Sie ihn entladen.
- Die Leistung des Akkus ist bei normalen Temperaturen besser und bei Temperaturen unter 0 °C schlechter. Bei Temperaturen unter -20 °C beträgt die Reichweite im Normalzustand nur die Hälfte oder weniger. Wenn die Temperatur ansteigt, steigt die Reichweite wieder an.
- Der E-Step darf nur mit Originalakkus verwendet werden, und das Aufladen des E-Step darf nur mit dem Original-Ladeadapter erfolgen, der mit dem E-Step geliefert wurde (oder mit einem anderen Akkumodell oder einem Ladeadaptermodell, das vom Hersteller als kompatibel zugelassen wurde).
- Legen Sie den Akku nicht in eine Umgebung, in der die Umgebungstemperatur höher als 50 °C oder niedriger als -20 °C ist (lassen Sie z. B. das E-Step oder den Akku nicht längere Zeit in einem Auto unter direkter Sonneneinstrahlung liegen).
- Wenn der E-Step voraussichtlich länger als 30 Tage nicht benutzt wird, laden Sie den Akku vollständig auf und stellen Sie ihn an einen trockenen und kühlen Ort. Denken Sie daran, den Akku alle 60 Tage aufzuladen, um ihn vor möglichen Schäden zu schützen, die außerhalb der begrenzten Garantie liegen.

## Reinigung und Lagerung

- Wenn Sie Flecken auf dem Gehäuse des E-Step sehen, wischen Sie sie mit einem feuchten Tuch ab. Wenn sich die Flecken nicht abwischen lassen, tragen Sie etwas Zahnpasta auf, bürsten Sie sie mit einer Zahnbürste ab und wischen Sie sie dann mit einem feuchten Tuch ab.
- Wenn Sie Kratzer auf Kunststoffteilen sehen, verwenden Sie Sandpapier oder andere Schleifmittel, um sie zu polieren.

## HINWEIS!

- **Reinigen Sie den E-Step nicht mit Alkohol, Benzin, Kerosin oder anderen ätzenden und flüchtigen chemischen Lösungsmitteln, um direkte Schäden zu vermeiden.**
- **Waschen Sie die E-Step nicht mit einem Hochdruckwasserstrahl.**
- **Vergewissern Sie sich während der Reinigung, dass der E-Step ausgeschaltet, das Ladekabel abgezogen und die Gummiklappe geschlossen ist, da austretendes Wasser zu einem Stromschlag oder anderen schwerwiegenden Problemen führen kann.**
- **Wenn der E-Step nicht in Gebrauch ist, bewahren Sie ihn in einem trockenen und kühlen Raum auf.**
- **Stellen Sie ihn nicht für längere Zeit ins Freie. Übermäßige Sonneneinstrahlung, Überhitzung und Unterkühlung beschleunigen die Reifenalterung und beeinträchtigen die Lebensdauer des E-Step und des Akkus.**
- **Für weitere Informationen besuchen Sie bitte <https://www.virtufit.nl/service/faq/>**

## Aufladen

**HINWEIS!** Der E-Step ist vollständig geladen, wenn die LED am Ladegerät von rot auf grün wechselt (D).

- Heben Sie die Gummiklappe (A) an.
- Stecken Sie den Ladeadapter in den Ladeanschluss (B).
- Wenn der Ladevorgang abgeschlossen ist, setzen Sie die Gummiklappe (C) wieder auf.

### **!** ACHTUNG!

- Laden Sie immer, bevor der Akku entladen ist, um die Lebensdauer des Akkus zu verlängern.
- Das Aufladen des E-Step darf nur mit dem Original-Ladeadapter erfolgen, der mit dem E-Step geliefert wurde (oder mit einem anderen vom Hersteller als kompatibel anerkannten Akku- oder Ladeadaptermodell).
- Wenn der E-Step voraussichtlich länger als 30 Tage nicht benutzt wird, laden Sie den Akku bitte vollständig auf und stellen Sie ihn an einen trockenen und kühlen Ort. Denken Sie daran, den Akku alle 60 Tage aufzuladen, um ihn vor möglichen Schäden zu schützen, die außerhalb der beschränkten Garantie liegen.

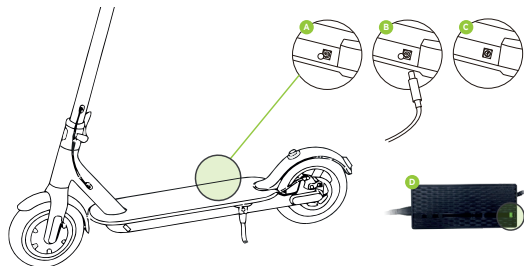

## APP

---

- Installieren Sie die Lenzod Pro App.
- Schalten Sie den E-Step ein, aktivieren Sie Ihr Bluetooth, die Telefonortung und starten Sie die App neu.
- Klicken Sie auf „Gerät suchen“ und verbinden Sie das Gerät mit dem Bluetooth-Namen „E-Step“. Warten Sie einige Sekunden, bis das Telefon auf die Steuerungsoberfläche springt oder das Bluetooth-Symbol auf dem E-Step-Display erscheint, was anzeigt, dass die Bluetooth-Verbindung erfolgreich war. Weitere Einzelheiten finden Sie in den Einstellungen der App-Schnittstelle.

## Lenzod Pro

---



APP STORE



GOOGLE PLAY



# virtufit

CityLine S100i  
VF15001

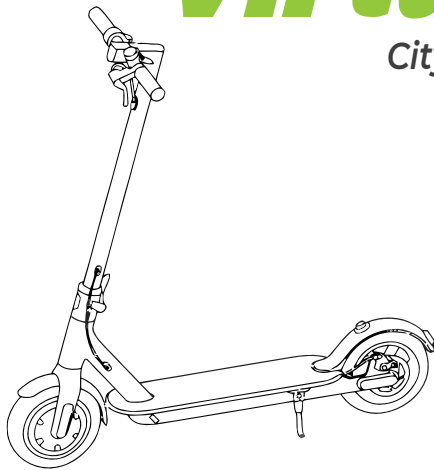

📷 @virtufit\_fitness

▶ VirtuFit

🌐 [www.virtufit.com](http://www.virtufit.com)

## 01 - BOÎTE À OUTILS

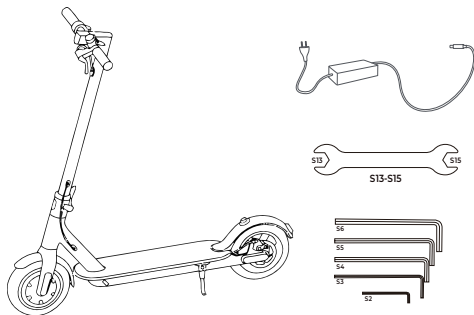

### SPÉCIFICATIONS

<b>Moteur</b>	450W
<b>Capacité de la batterie</b>	36V - 10Ah / Temps de charge de 3 à 4 heures
<b>Tension standard</b>	36V
<b>Type de moteur</b>	Moteur sans balais puissant
<b>Poids maximum de l'utilisateur</b>	120 kg
<b>Poids recommandé</b>	45 - 100 kg
<b>Type de frein</b>	Frein avant E-ABS et frein à disque arrière
<b>Vitesse maximale</b>	31 km/h
<b>Référence Vitesse de croisière</b>	30-35 km
<b>Phares</b>	Phares à miroir convexe avec tête étanche
<b>Pneus</b>	Pneu à air de 10 pouces avec chambre à air
<b>Cadre</b>	Alliage d'aluminium
<b>Dimensions du produit</b>	114*48*117 cm
<b>Poids du produit</b>	14,5 kg

## 02 - VUE D'ENSEMBLE



## PANNEAU DE CONTRÔLE

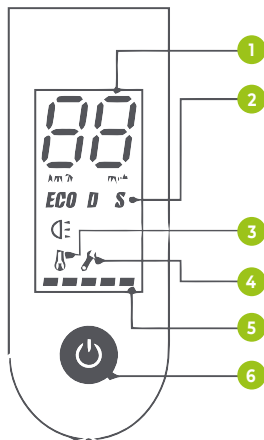

- 1. SPEEDOMETER** Affiche la vitesse actuelle et les codes d'erreur.
- 2. MODES** Il existe trois modes de conduite différents.
  - "ECO" ode d'économie d'énergie (vitesse maximale de 10 km/h, accélération en douceur, adapté aux débutant).
  - "D" Mode standard (vitesse maximale de 20 km/h).
  - "S" Sport (vitesse maximale de 30 km/h, recommandé pour les pilotes expérimentés).
- 3. TEMPERATURE** Avertissement de température élevée.
- 4. ERROR** L'icône de la clé à molette indique que l'E-Step a détecté une erreur.
- 5. BATTERY** La puissance de la batterie est indiquée par 5 barres, chacune représentant environ 20% d'une batterie pleine.
- 6. POWER** Appuyez sur le bouton pour allumer l'E-Step et maintenez-le enfoncé pendant 3 secondes pour l'éteindre. Lorsque l'E-Step est allumé, appuyez sur le bouton pour allumer/éteindre les phares et appuyez deux fois sur le bouton pour passer d'un mode à l'autre (ECO, D, S).

## CONSIGNES DE SÉCURITÉ

**⚠ AVERTISSEMENT!** *ette E-Step est considérée comme un véhicule et est soumise à tous les risques liés aux véhicules. Pour votre sécurité, suivez les instructions du manuel ainsi que le code de la route et les réglementations établies par le gouvernement et les organismes de régulation. L'utilisation de la E-Step se fait à vos risques et périls. Plus la E-Step roule vite, plus il lui faut de temps pour s'arrêter. Sur une surface glissante, l'E-Step peut glisser, se déséquilibrer et même tomber. Il est donc essentiel d'être prudent et de maintenir la bonne vitesse et la bonne distance, surtout si vous n'êtes pas familier avec l'endroit. Suivez les instructions de sécurité du manuel, en particulier aux Pays-Bas et dans d'autres pays où il n'y a pas de lois et de réglementations sur les scooters. Virtufit n'est pas responsable des pertes financières, des blessures, des accidents, des litiges juridiques et autres conflits d'intérêts résultant d'actions contraires aux instructions de l'utilisateur.*

- Réservé aux adultes (18+).
- Ne montez pas sur l'E-Step si vous souffrez de capacités physiques, sensorielles ou mentales réduites.
- Les pilotes manquant d'expérience ou de connaissances doivent conduire prudemment.
- Rouler à grande vitesse ou à une vitesse qui n'est pas appropriée ou adéquate à la situation (mauvaises conditions météorologiques, mauvais état de la surface, etc.) peut entraîner une perte potentielle de stabilité ou une perte de contrôle.
- Lorsque vous conduisez l'E-Step, vous devez tenir la poignée à deux mains pour éviter de trembler et de tomber.
- Lorsque vous remarquez des pièces desserrées, des alertes de batterie faible, des pneus à plat, une usure excessive, des sons étranges, des dysfonctionnements et d'autres conditions anormales, arrêtez de rouler et appelez l'assistance.
- Placez toujours l'E-Step sur son support sur une surface plane et stable. L'E-Step doit être placée avec la béquille contre la pente pour éviter qu'elle ne bascule. Ne placez jamais l'E-Step avec l'avant orienté vers le bas de la pente, car la béquille pourrait se refermer et faire basculer la machine.

## GARANTIE

*La période de garantie pour cet article est de 2 ans à compter du jour de l'achat. La garantie n'est valable que lorsque l'E-Step est utilisé dans le cadre d'activités et d'un usage récréatif normal et ne couvre pas les E-Steps utilisés à des fins de location.*

**Les demandes de garantie sont exclues si la cause du défaut est le résultat de:**

- Travaux d'entretien et de réparation non effectués par un concessionnaire officiel. Sauf indication contraire du fournisseur.
- En cas d'utilisation inappropriée, de négligence et/ou de mauvais entretien.
- Le fait de ne pas entretenir l'appareil conformément aux instructions du fabricant.



**!** Ne roulez pas sous la pluie.



**!** N'accélérez pas dans les descentes.

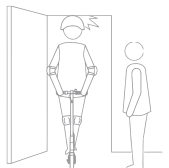

**!** Faites attention aux portes, aux ascenseurs et aux autres obstacles en hauteur.



**!** N'appuyez pas sur l'accélérateur lorsque vous marchez le long de la E-Step.



**!** Restez toujours à l'écart des obstacles.



**!** Ne suspendez pas de sacs ou d'autres objets lourds au guidon.



**!** Gardez les deux pieds sur la plate-forme en permanence.



**!** Maintenez votre vitesse en dessous de 10 km/h et pliez légèrement le genou lorsque vous roulez sur des surfaces irrégulières.

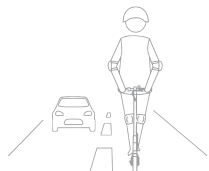

**!** Ne roulez pas dans les voies de circulation ou les zones résidentielles où les véhicules et les piétons sont autorisés à circuler.

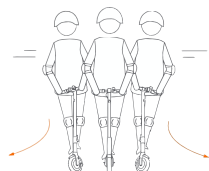

**!** Ne tournez pas violemment le guidon lorsque vous roulez à grande vitesse.



**!** Ne pas rouler dans les flaques d'eau ou tout autre obstacle (eau). Réduisez votre vitesse et contournez l'obstacle.

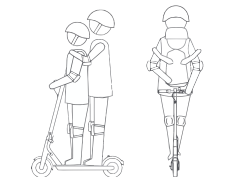

**!** Ne roulez pas avec quelqu'un d'autre, y compris des enfants.



**!** Ne gardez pas les pieds sur le garde-boue arrière.

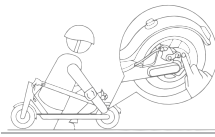

**!** Ne touchez pas le frein à disque.



**!** Ne retirez pas vos mains du guidon.

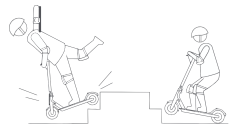

**!** N'essayez pas de monter ou de descendre des escaliers ou de sauter par-dessus des obstacles.

## COMMENT ROULER

**⚠ ATTENTION!** Portez un casque, des coudières et des genouillères. Lisez attentivement les instructions avant d'utiliser le vélo. Ne touchez pas au système de freinage. Reportez-vous aux instructions pour plus d'informations.

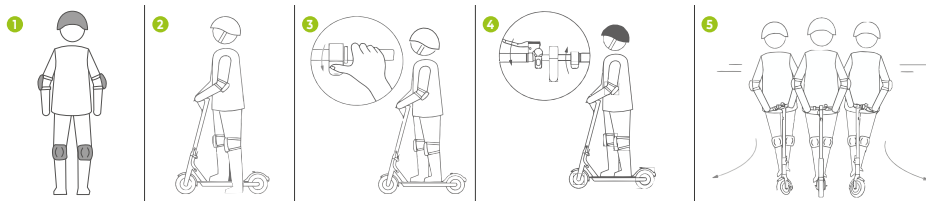

- Mettez un casque, des coudières et des genouillères (Fig. 1).
- Mettez l'E-Step en marche et vérifiez l'indicateur de puissance.
- Montez sur la plate-forme avec un pied et posez lentement l'autre pied sur le sol. Lorsque la E-Step commence à tourner en roue libre, posez les deux pieds sur la plate-forme et appuyez sur l'accélérateur. L'accélérateur se déclenche dès que la vitesse en roue libre dépasse 5 km/h (Fig. 2).
- Lorsque la E-Step est complètement arrêtée, l'accélérateur se désactive automatiquement. Pour redémarrer la E-Step, il faut répéter l'étape précédente (Fig. 3).
- Relâchez l'accélérateur et le système de récupération de l'énergie cinétique se déclenche automatiquement pour freiner lentement. Appuyez sur le levier de frein pour un freinage brusque (Fig. 4).
- Inclinez votre corps dans le sens de la direction lorsque vous tournez et tournez lentement le guidon (Fig. 5).



## PLIER ET TRANSPORTER

## Pliage

**NOTE!** La E-Step doit être éteinte avant d'être pliée.

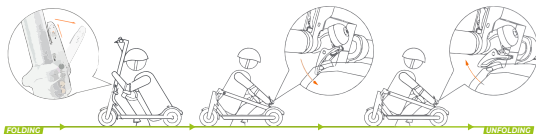

- Tirez l'anneau de verrouillage vers l'extérieur.
- Tirez la poignée rouge vers le bas et appuyez.
- Saisissez ensuite le mât et tirez vers le bas pour le plier.
- Soulevez ensuite la poignée rouge, tirez l'anneau de verrouillage et appuyez sur la poignée pour verrouiller le verrouillage.

## Portage

Tenez la tige du guidon d'une main (Fig. A) ou des deux mains (Fig. B) pour le transport.

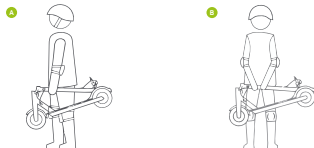

## RÉGLAGE

## Réglage du frein

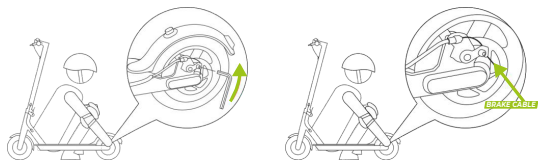
**Le frein est trop serré**

- Si le frein est trop serré, utilisez la clé Allen de 4 mm pour desserrer la vis de l'étrier.
- Ajustez ensuite légèrement la conduite de frein (diminuez la longueur exposée), puis resserrez la vis.

**Le frein est trop lâche**

- Si le frein est trop lâche, desserrez la vis de l'étrier.
- Ajustez ensuite légèrement la conduite de frein (augmentez la longueur exposée) et resserrez la vis.

## Tige de valve du pneu

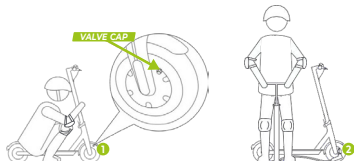

- Dévissez le capuchon de la valve.
- Branchez la pompe pour gonfler le pneu.

## ENTRETIEN QUOTIDIEN ET MAINTENANCE

*Une utilisation sûre et efficace n'est possible que si l'E-Step est correctement installée et entretenue. Il est de votre responsabilité de veiller à ce que la E-Step soit entretenue régulièrement. Les pièces qui ont été utilisées et/ou endommagées doivent être remplacées avant que l'E-Step ne soit réutilisée. La E-Step ne doit être stockée qu'à l'intérieur. Une exposition prolongée aux intempéries et aux variations de température et d'humidité peut avoir un impact sérieux sur les composants électriques et les pièces mobiles de l'appareil.*

- Débranchez toujours le câble de chargement de l'appareil avant de le nettoyer ou de l'entretenir.
- Pour prolonger la durée de vie de la batterie, chargez-la toujours avant de l'épuiser.
- La batterie est plus performante à température normale et moins performante lorsque la température est inférieure à 0°C. Par exemple, lorsque la température est inférieure à -20°C, l'autonomie n'est que de la moitié ou moins à l'état normal. Lorsque la température augmente, l'autonomie se rétablit.
- L'E-Step ne doit être utilisée qu'avec des batteries d'origine et la recharge de l'E-Step ne doit être effectuée qu'avec l'adaptateur de recharge d'origine fourni avec l'E-Step (ou tout autre modèle de batterie ou d'adaptateur de recharge approuvé par le fabricant comme étant compatible).
- Ne placez pas la batterie dans un environnement où la température ambiante est supérieure à 50°C ou inférieure à -20°C (par exemple, ne laissez pas l'E-Step ou la batterie dans une voiture en plein soleil pendant une période prolongée).
- Si vous prévoyez de laisser l'E-Step inactive pendant plus de 30 jours, chargez complètement la batterie et placez-la dans un endroit sec et frais. N'oubliez pas de recharger la batterie tous les 60 jours afin de la protéger contre les dommages potentiels qui ne sont pas couverts par la garantie limitée.

## Nettoyage et rangement

- Si vous voyez des taches sur le corps de la E-Step, essayez-les avec un chiffon humide. Si les taches ne partent pas, appliquez du dentifrice et brossez-les avec une brosse à dents, puis essayez-les avec un chiffon humide.
- Si vous voyez des rayures sur les pièces en plastique, utilisez du papier de verre ou d'autres matériaux abrasifs pour les polir.

### REMARQUE!

- **Ne nettoyez pas la E-Step avec de l'alcool, de l'essence, du kérosène ou d'autres solvants chimiques corrosifs et volatils afin d'éviter tout dommage direct.**
- **Ne lavez pas la E-Step avec un jet d'eau à haute pression.**
- **Pendant le nettoyage, assurez-vous que l'E-Step est éteinte, que le câble de chargement est débranché et que le clapet en caoutchouc est fermé, car une fuite d'eau peut entraîner une électrocution ou d'autres problèmes majeurs.**
- **Lorsque la E-Step n'est pas utilisée, conservez-la à l'intérieur, dans un endroit sec et frais.**
- **Ne la placez pas à l'extérieur pendant une longue période. L'exposition excessive au soleil, la surchauffe et le refroidissement excessif accélèrent le vieillissement des pneus et compromettent la durée de vie de l'E-Step et du bloc-batterie.**
- **Pour plus d'informations, veuillez consulter le site <https://www.virtufit.nl/service/faq/>**

## Chargement

**REMARQUE!** La E-Step est complètement chargée lorsque le voyant du chargeur passe du rouge au vert (D).

- Soulevez le rabat en caoutchouc (A).
- Branchez l'adaptateur de charge dans le port de charge (B).
- Une fois la charge terminée, remettez le rabat en caoutchouc (C) en place.

### ⚠ ATTENTION!

- Pour prolonger la durée de vie de la batterie, il faut toujours la charger avant de l'épuiser.
- La E-Step ne peut être rechargée qu'à l'aide de l'adaptateur de charge d'origine fourni avec la E-Step (ou tout autre modèle de batterie ou d'adaptateur de charge dont la compatibilité a été approuvée par le fabricant).
- S'il est prévu que la E-Step reste inutilisée pendant plus de 30 jours, veuillez charger complètement la batterie et la placer dans un endroit sec et frais. N'oubliez pas de la recharger tous les 60 jours afin de protéger la batterie contre d'éventuels dommages qui ne sont pas couverts par la garantie limitée.

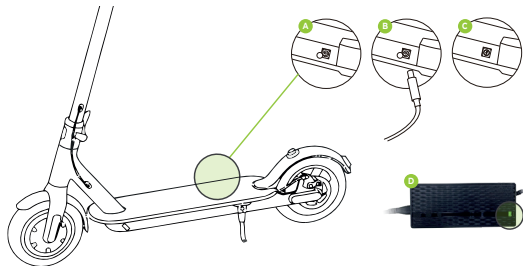

## APP

---

- Installez l'application Lenzod Pro.
- Activez le Bluetooth, la localisation du téléphone et redémarrez l'application.
- Cliquez sur « Find Device » et connectez l'appareil avec le nom Bluetooth « E-Step ». Attendez quelques secondes jusqu'à ce que le téléphone passe à l'interface de contrôle ou que l'icône Bluetooth apparaisse sur l'écran de l'E-Step, indiquant que la connexion Bluetooth est réussie. Pour plus de détails, voir les paramètres de l'interface de l'application.

## Lenzod Pro

---



APP STORE



GOOGLE PLAY

# *virtufit*

## VIRTUFIT

Twekkelerweg 263  
7553 LZ Hengelo  
The Netherlands  
[info@virtufit.nl](mailto:info@virtufit.nl)

## VIRTUFIT SERVICE

---

Do you have a problem with your VirtuFit fitness equipment and would you like to submit a service request? Then scan the QR code on the right and fill in our service form.

