

# FLOWFITNESS



**WALKER**  
*DTM100i*

HOW TO  
RECYCLE



---

## Gebruiksaanwijzing / Manual

---

[www.flowfitness.com](http://www.flowfitness.com)

# Walker DTM100i WalkingPad

Handleiding (Nederlands)

3 - 25

Manual (English)

26 - 52

Copyright © Flow Fitness.

Alle rechten voorbehouden. Niets uit deze gebruiksaanwijzing mag worden gebruikt of gereproduceerd in welke vorm of op welke wijze dan ook zonder voorgaande schriftelijke toestemming van Flow Fitness.

All rights reserved. Nothing in this instruction manual may be used or reproduced in any form or way without the express written permission of Flow Fitness.

---

<b>1. Belangrijke informatie</b>	<b>4</b>
1.1 Gezondheid	4
1.2 Veiligheid	4
<b>2. Introductie</b>	<b>6</b>
2.1 Specificaties	6
2.2 Inhoud verpakking	7
2.3 Belangrijke onderdelen	8
<b>3. Gebruik</b>	<b>10</b>
3.1 In gebruik nemen	10
3.2 Opbergen	11
3.3 Schermweergaves	12
3.4 Afstandsbediening	13
3.5 Gebruik afstandsbediening	14
3.6 Manuele modus	15
3.7 Automatische modus	16
3.8 Walkingpad App	17
3.9 Onderhoud	20
<b>4. Algemene informatie</b>	<b>22</b>
4.1 Exploded view	22
<b>5. Garantie</b>	<b>24</b>

# 1. Belangrijke informatie

## 1.1 Gezondheid

### **Belangrijk:**

**Lees eerst deze handleiding en volg de instructies nauwkeurig op voordat u het product gaat gebruiken.**

- Raadpleeg een deskundige om het trainingsniveau te bepalen dat voor u het best geschikt is.
- Indien u tijdens het trainen last krijgt van duizeligheid, misselijkheid of ander lichamenlijk ongemak, stop dan direct met trainen en raadpleeg een arts.
- Houd tijdens het trainen uw hartslag in de gaten en stop onmiddellijk bij afwijkende waarden.
- Wij adviseren u warming up en cooling down oefeningen te doen gedurende vijf tot tien minuten voor en na gebruik van het product. Zo kan uw hartslag geleidelijk toe- en afnemen en voorkomt u spierpijn.

## 1.2 Veiligheid

- Controleer voor gebruik of het product juist functioneert. In geval van storing of defect stoppen met trainen en direct contact opnemen met uw dealer.
- Gebruik het product nooit als deze defect is.
- Dit product is alleen bedoeld voor thuisgebruik en dient op een vlakke ondergrond te staan.
- Dit product mag door maximaal één persoon tegelijk worden gebruikt.
- Het product is geschikt voor personen met een lichaamsgewicht tot 100 kilogram.
- Zorg ervoor dat er altijd minimaal één meter vrije ruimte in alle richtingen rondom het product is, wanneer u aan het trainen bent.
- Steek geen voorwerpen in openingen van het product.

# 1. Belangrijke informatie

- Houd kinderen en huisdieren uit de buurt van het product.
- Personen met een handicap moeten medische goedkeuring hebben en begeleiding krijgen bij gebruik van dit product. Plaats geen handen en voeten onder het product.
- Houd nooit uw adem in tijdens het trainen. Uw ademhaling moet op een normaal tempo zijn, afhankelijk van de intensiviteit van uw training.
- Begin uw trainingsprogramma langzaam en bouw dit geleidelijk op.
- Draag altijd geschikte kleding wanneer u aan het trainen bent. Draag geen te wijde kleding, die tussen bewegende delen van het product kan komen.
- Gebruik voor het verplaatsen van het product altijd daarvoor geschikte tiltechnieken om rugklachten te voorkomen.
- Controleer regelmatig of schroeven en bouten goed vastzitten en draai ze indien nodig aan.
- De eigenaar van dit product is er verantwoordelijk voor dat alle gebruikers op de hoogte zijn van de waarschuwingen en voorschriften zoals vermeld in deze gebruiksaanwijzing.
- Dit product is bedoeld voor gebruik in een schone, droge omgeving. Opslag in koude en / of vochtige ruimtes zou tot problemen in het product kunnen leiden.
- Dit product is niet geschikt voor therapeutische ondersteuning of het professioneel gebruik ervan in de fysiotherapie.



## **WAARSCHUWING**

**Laat uw conditie controleren door een arts voordat u begint met trainen. Dit is extra belangrijk voor personen ouder dan 35 jaar of personen met gezondheidsproblemen. Lees alle instructies voor gebruik. Flow Fitness is niet verantwoordelijk voor persoonlijk letsel of schade aan bezittingen veroorzaakt door gebruik van dit product.**

**Dit product is niet geschikt voor verhuur of gebruik in een commerciële of institutionele omgeving.**

## 2. Introductie

Flow Fitness dankt u vriendelijk voor uw keuze voor de Walker DTM100i Treadmill. We zijn ervan overtuigd dat het product zal voldoen aan uw verwachtingen.

Wij adviseren u voor het gebruik van de Walker DTM100i treadmill eerst deze handleiding aandachtig te lezen, zodat het product optimaal en veilig kan worden gebruikt.

Flow Fitness wenst u veel succes en plezier met trainen.

### 2.1 Specificaties

#### Computer

- Manueel programma
- Automatisch programma
- Bluetooth & trainen met de WalkingPad app

#### Afmetingen

Lengte: 143,2 cm  
Hoogte: 12,9 cm  
Breedte: 54,7 cm  
Gewicht: 28 kg

#### Afmetingen opgeklapt

Lengte: 82,2 cm  
Hoogte: 12,9 cm  
Breedte: 54,7 cm

#### Techniek

- Motor 1 PK
- Snelheid 1-6 KM/U
- Loopvlak (lxb) 120 x 41,5 cm
- 100 kg maximaal gebruikersgewicht

### 2.2 Inhoud verpakking

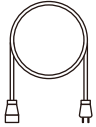

Stroomkabel

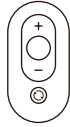

Afstandsbediening



Draagriem



Inbussleutel



Silicone Olie

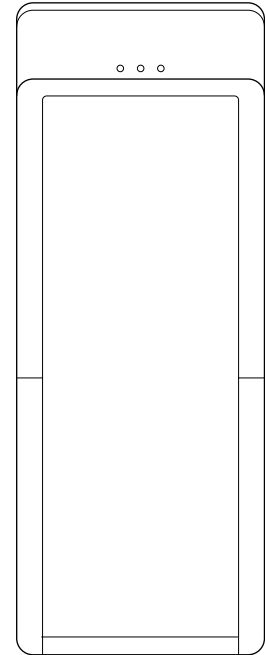

Walker DTM100i

## 2. Introductie

### 2.3 Belangrijke onderdelen

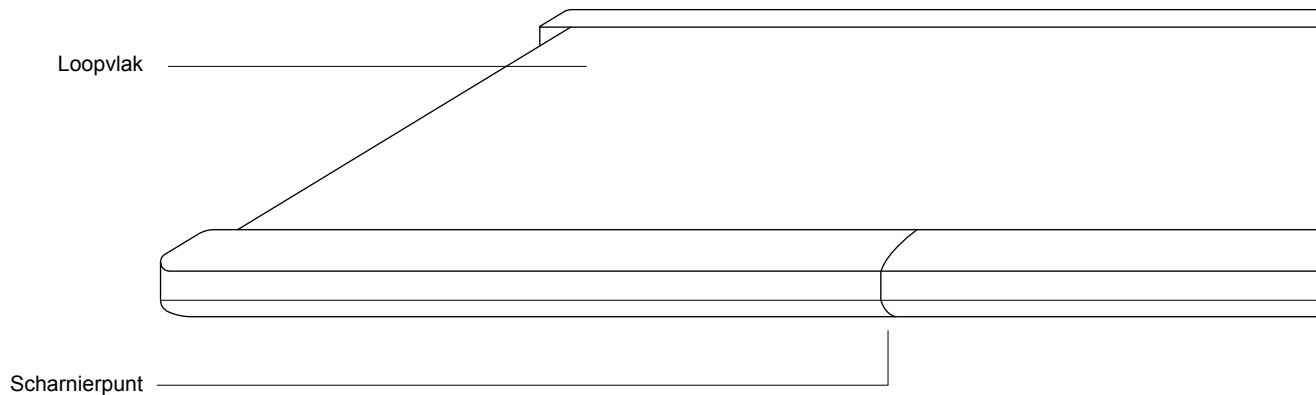



## 2. Introductie

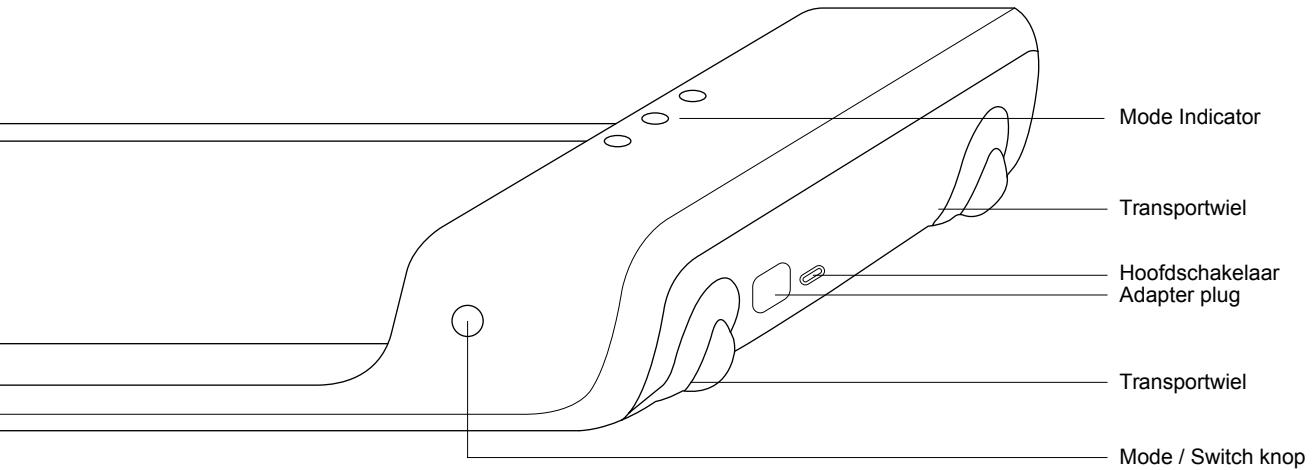

## 3. Gebruik

### 3.1 In gebruik nemen

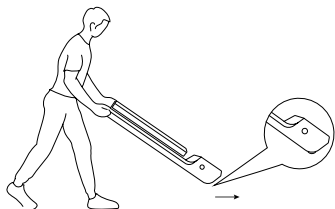

Verplaats de DTM100i opgeklapt middels de transportielwielen naar de gewenste locatie.

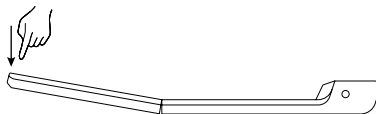

Kap de DTM100i uit. Zorg ervoor dat de loopband volledig horizontaal en uitgeklap is.

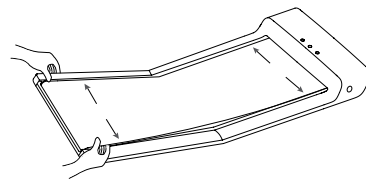

Zorg er na het uitklappen er altijd voor dat de band recht en netjes op het loopvlak licht.

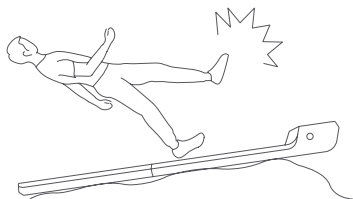

Gebruik de loopband altijd op een vlakke ondergrond.

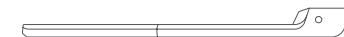

Ga niet op de DTM100i staan wanneer deze automatisch aan het kalibreren is.

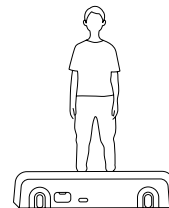

De DTM100i is nu klaar voor gebruik. De maximale snelheid is vanwege veiligheid de eerste kilometer gelimiteerd tot 3 km/u

### 3.2 Opbergen

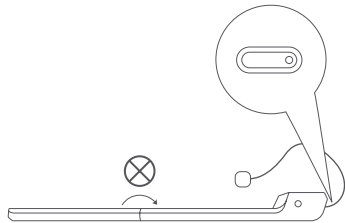

Zet de DTM100i altijd met hoofdschakelaar uit voordat u het product opklapt

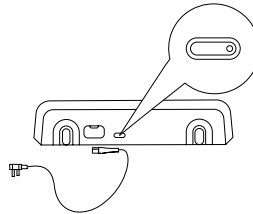

Verwijder de stroomkabel voordat u het product gaat verplaatsen

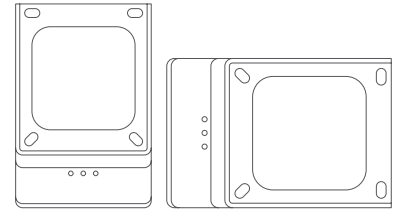

Berg de DTM100i nooit staand op maar leg het product altijd plat weg.

### 3. Gebruik

#### 3.3 Schermweergaves

TIME  
5:27

Weergave tijd

SPD  
3.5

Weergave snelheid

DIST  
2.34

Weergave afstand

STEP  
234

Weergave Stappenteller



Standby



Manuele modus



Automatische modus



Fout waarschuwing

#### 3.4 Afstandsbediening

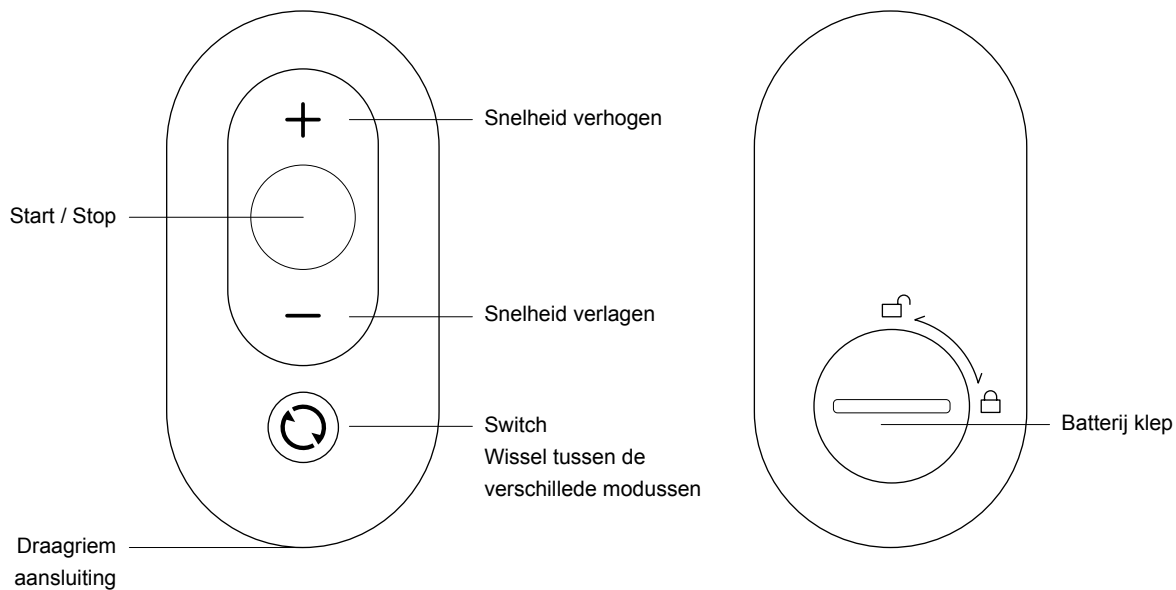

## 3. Gebruik

### 3.5 Gebruik afstandsbediening



#### Standby

In standby modus zijn de motor, sensors en deel van de knoppen op de afstandsbediening inactief. De DTM100i uit standby modus halen kan middels de App of mode knop op de afstandsbediening of op de DTM100i walkingpad.



#### Manuale Modus

In de manuele modus kan de DTM100i walkingpad bediend worden middels de bijgeleverde afstandsbediening of met de Walkingpad app op uw smartphone.

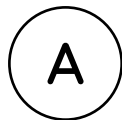

#### Automatische Modus

In de automatische modus kunt u de DTM100i bedienen door u positie op de loopvlak. Met deze modus kunt u zonder App of afstandsbediening wandelen.



#### Fout waarschuwing

Er heeft zich een fout voorgedaan. Eventueel is er ook een foutcode zichtbaar. Neem contact op met uw dealer of Flow Fitness en geef de foutcode door.

Door de Mode / Switch knop kort in te drukken op de DTM100i of de afstandsbediening wisselt u tussen de manuele of automatische modus. Druk de mode / Switch knop lang in om de Standby modus te activeren.

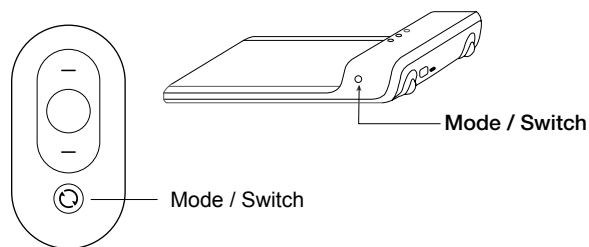

In de app kunt u ook tussen de verschillende modussen wisselen.

**Let op:** Om veiligheidsredenen is de DTM100i gelimiteerd tot 3 km/u de eerste kilometer of 0.6 miles. Na het lopen van de 1 kilometer / 0.6 miles kan de maximum snelheid van 6 km/u bereikt worden.

### 3.6 Manuele modus

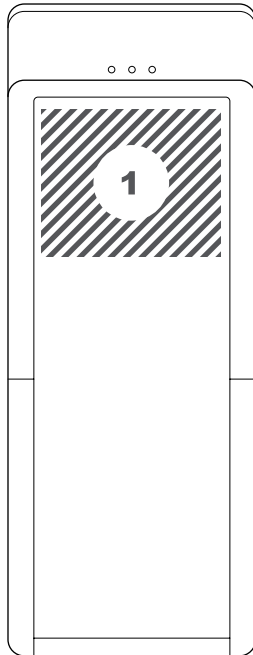

#### Een training starten

Zorg dat de DTM100i in de manuele modus staat, dit is aangegeven met een M op het display. Om een training te starten u op het loopvlak staan en gaat loopt u helemaal naar voor op vlak (1) in de afbeelding hiernaast. Het scherm geeft nu PRESS • druk vervolgens op de Start / Stop knop op de afstandsbediening om een training te starten.

#### De snelheid aanpassen

Druk op de + toets op de afstandsbediening om de snelheid te verhogen met 0,5 km/u  
Druk op de - toets op de afstandsbediening om de snelheid te verlagen met 0,5 km/u

#### Een training stoppen

Druk op de Start / Stop toets op de afstandbediening om de training te stoppen.

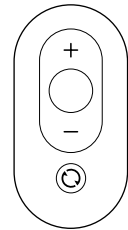

## 3. Gebruik

### 3.7 Automatische modus

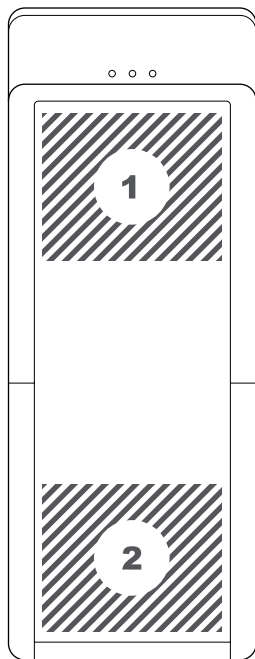

#### Een training starten

Zorg dat de DTM100i in de automatische modus staat, dit is aangegeven met een A op het display. Om een training te starten u op het loopvlak staan en gaat loopt u helemaal naar voor op vlak (1) in de afbeelding hiernaast. Het scherm geeft nu start weer en telt af van 3 seconden. Hierna zal de training beginnen.

#### De snelheid aanpassen

Om de snelheid te verhogen gaat u vooraan op het loopvlak (1) lopen. De snelheid gaat nu langzaam omhoog. Wanneer de gewenste snelheid bereikt is gaat u weer terug naar het midden van het loopvlak.

Om de snelheid te verlagen gaat u achter op het loopvlak (2) lopen. De snelheid gaat nu langzaam omlaag. Wanneer de gewenste snelheid bereikt is gaat u weer terug naar het midden van het loopvlak.

#### Een training stoppen

Om de training te stoppen te verlagen gaat u achter op het loopvlak (2) lopen. De snelheid gaat nu langzaam omlaag, blijf rustig achteraan lopen totdat de DTM100i walkingpad volledig gestopt is. Hierna kunt u van de walkingpad afstappen.



### 3.8 Walkingpad App

Bedien uw Walker DTM100i loopband met uw smartphone via de Walkingpad app. Stel fitnessdoelen, leg uw resultaten vast en bedien uw DTM100i. Download de Walkingpad App door in de iOS App Store of Google Play te zoeken naar 'Walkingpad' of volg een van de onderstaande links:

Apple iOS App Store

<https://apps.apple.com/us/app/walkingpad/id1437694173>

Google Android Play Store

<https://play.google.com/store/apps/details?id=com.walkingpad.app&hl=nl>

### 3. Gebruik

#### Het verbinden van de app

Wanneer u de app op uw smartphone of tablet heeft gedownload volgt u onderstaande stappen om verbinding te maken.

1. Ga naar de optie instellingen van uw smartphone en zet de bluetooth-functie aan.
2. Download en open de Walkingpad app.
3. Om de app volledig te gebruiken dient u eerst een account aan te maken. Druk onder aan de app op de "SIGN UP".
4. Vul vervolgens uw email en gewenste wachtwoord in.
5. Vervolgens kunt u de DTM100i koppelen, druk hiervoor op "Search for device". Er verschijnt nu een lijst met de beschikbare bluetooth apparaten. Selecteer de Walkingpad door op connect te drukken.

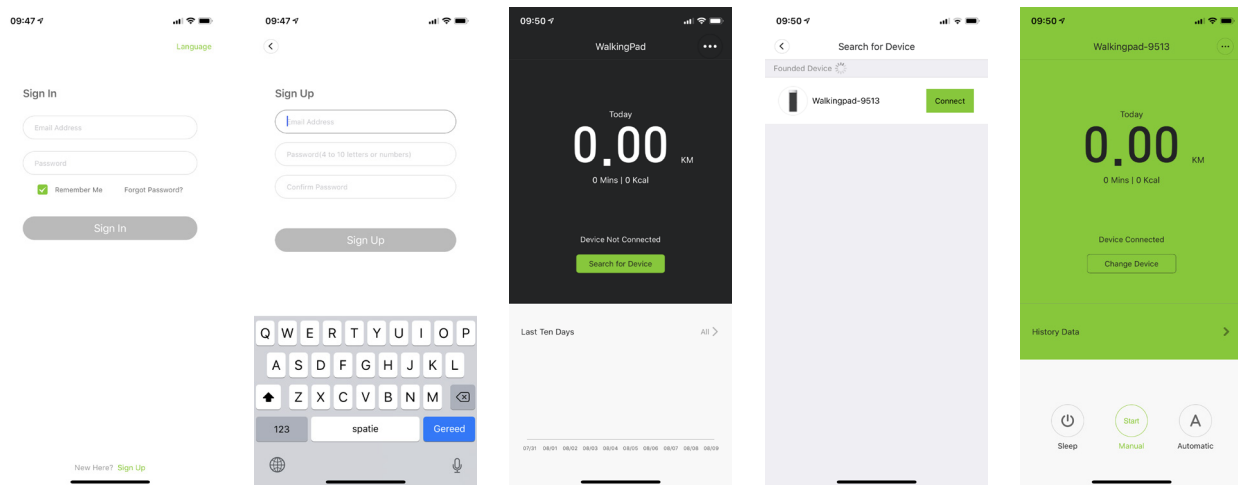

## 3. Gebruik

### Trainer met de app

Wanneer u verbinding heeft met de walkingpad app kunt u in het onderste deel de modus van de DTM100i wisselen. U kunt een manual programma starten door twee keer op de M te drukken. Gedurende een training kunt u op de Speed knop onder in beeld drukken om de snelheid aan te passen of de training te beëindigen. Swipe in dit menu omhoog om de snelheid te verhogen en omlaag om de snelheid te verlagen. Druk op Quick stop om de training te beëindigen.

### Instellingen

In het hoofdmenu van de app kunt u op de drie puntjes in de rechterbovenhoek drukken om instellingen van de DTM100i te wijzigen.

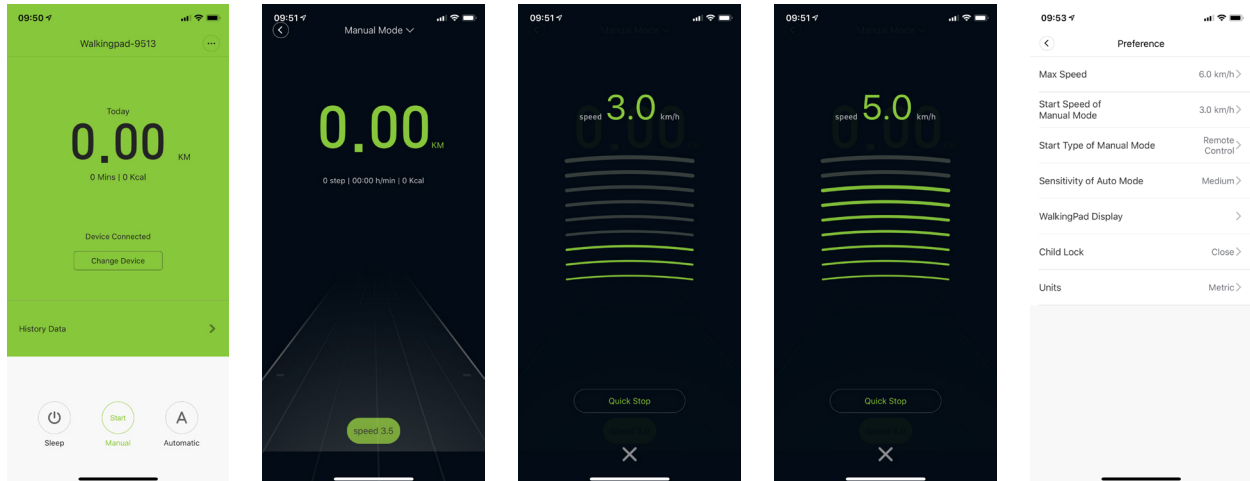

## 3. Gebruik

### 3.9 Onderhoud

#### Onderhoud na training

Veeg na iedere training het eventuele zweet van alle onderdelen. Hiermee voorkomt u dat het zweet kringen of zelfs corrosie veroorzaakt.

De metalen en kunststof onderdelen zijn met standaard schoonmaakmiddelen te reinigen. Zorg er echter wel voor dat alle onderdelen goed droog zijn, voordat deze weer worden gebruikt.

Om slijtage te voorkomen moet de walkingpad uitsluitend binnenshuis en in een droge omgeving worden gebruikt.

#### Glijvlak onderhouden

U wordt aangeraden om elke 1 tot 2 maanden of na 50 uur gebruik het glijvlak onder het loopvlak in te smeren met de het bijgevoegde glijmiddel. Zorg dat er geen stroom meer op de walkingpad staat en vouw de walkingpad gedeeltelijk dubbel. Smeer vervolgens de bijgeleverd siliconen olie op het glijvlak en verdeel dit gelijkmatig. Wanneer u klaar bent, kunt u de DTM100i walkingpad weer horizontaal uitvouwen en de walkingpad centreren zoals op de volgende pagina beschreven.

Wanneer de meegeleverde siliconen olie op is kunt u Flow Fitness Treadmill lotion bijbestellen voor het onderhoud van het glijvlak.

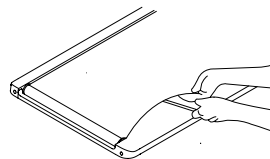
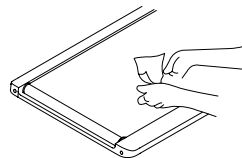

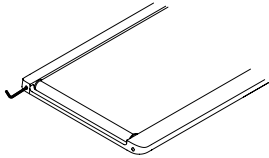

### DTM100i Walkingpad centreren

In de eerste weken dat u de walkingpad gebruikt, kan het voorkomen dat u het loopvlak opnieuw moet centreren. Dit kan als u bijvoorbeeld meer met uw linkervoet afzet dan met uw rechter.

Zorg dat de walkingpad met een snelheid tussen de 3 en 5 km/u draait. Aan de achterkant van het frame zitten 2 inbus stelbouten. Hiermee kunt u de achterste roller afstellen. In het geval dat de walkingpad naar rechts loopt, dient u de stelbout aan de rechterkant een 1/4 slag aan te draaien en stelbout aan de linkerkant 1/4 los te draaien. In het geval dat de walkingpad naar links loopt, dient u de stelbout aan deze kant 1/4 slag aan te draaien en de ander zeide 1/4 los te draaien. In het geval dat dit niet voldoet, dient u dezelfde bout nog een keer aan te draaien. Zorg ervoor dat het loopvlak zo goed mogelijk gecentreerd is.

### Centreren via de app

In het hoofdmenu van de app kunt u op de drie puntjes in de rechterbovenhoek drukken om instellingen van de DTM100i te wijzigen, druk vervolgens op calibration. U krijgt vervolgens instructies voor het kalibreren van de band via de app.

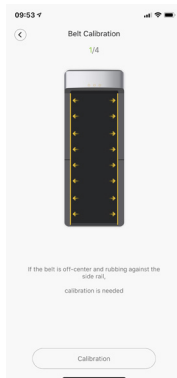

## 4. Algemene informatie

### 4.1 Exploded view

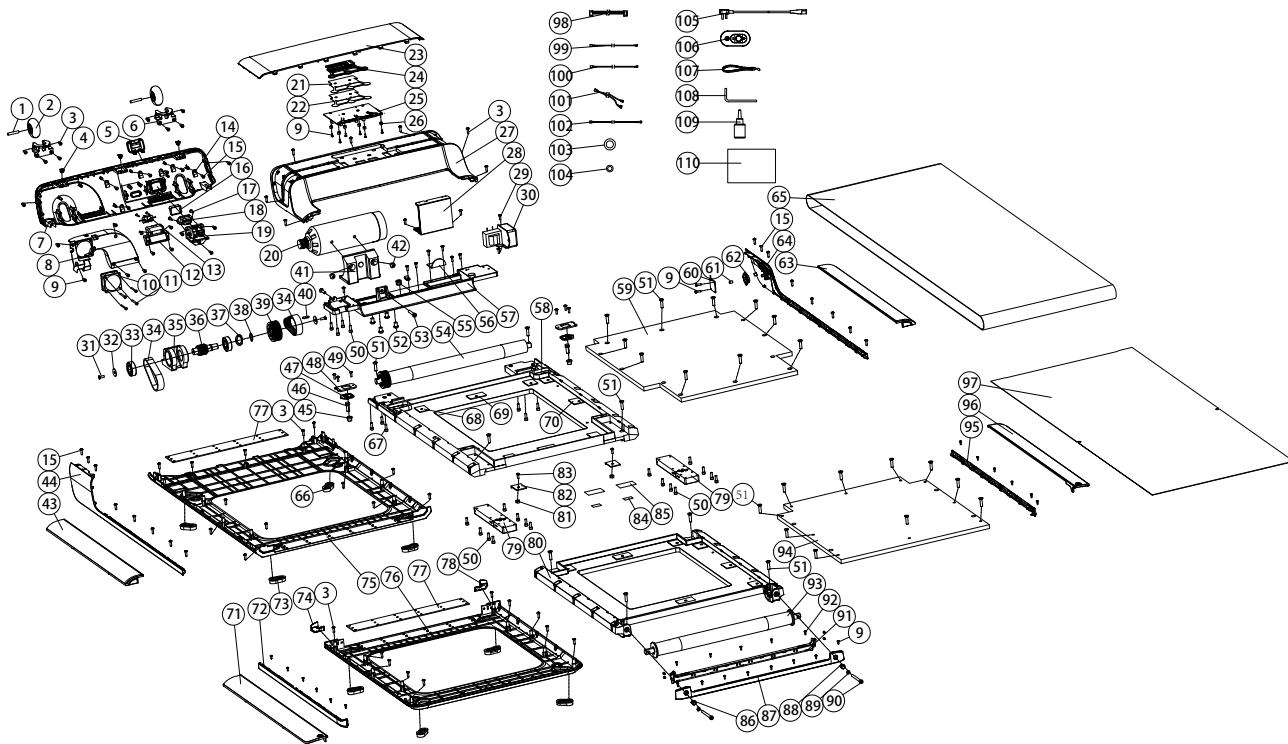

## 4. Algemene informatie

No. Part	Qty	No. Part	Qty	No. Part	Qty
1 Popnagel	2	37 Veerring	1	73 Achtervoet	6
2 Wiel	2	38 Axiale veerkraag	1	74 Linker eindkap	1
3 Schroef	1	39 Katrol	1	75 Bodem afdekkap (voor)	1
4 Kunststof clip	3	40 Platte sleutel met ronde kop type (A)	1	76 Bodem afdekkap (achter)	1
5 Afdekkap voeding	1	41 Motorhuizing	1	77 Beugel	2
6 Wiel beugel	2	42 Schroef	2	78 Rechter eindkap	1
7 Voorste motorkap	1	43 Afdekstrip links voor	1	79 Scharnier assemblage	2
8 Venster	1	44 Linker afdekkap	1	80 Aluminium frame (achter)	1
9 Schroef	6	45 Sensor afstandsbus	2	81 Borgmoer	2
10 Ventilator	1	46 Sensor staaf	2	82 Ankerplaat	2
11 Schroef	4	47 Druksensor	2	83 Schroef	2
12 Schakelaar beugel	1	48 Sensor beugel	2	84 Graphite nylon vel	2
13 Schakelaar	1	49 Hex bout	6	85 Graphite nylon vel 2	2
14 Kabel clip	7	50 Hex bout Nylok	20	86 Decoratieve kap links achter	1
15 Schroef met ring	12	51 Hex bout	29	87 Achterkap	1
16 Afdekkap plug	1	52 Hex bout	4	88 Decoratieve kap links achter	1
17 Schroef	2	53 Hex bout	1	89 Moer	2
18 Adapter plug	1	54 Front roller	1	90 Moer	2
19 Plug beugel	1	55 Draadclip	1	91 Achterkap (bovenste)	1
20 Motor	1	56 MCB behuizing	1	92 Schroef	5
21 Diffuser	1	57 Aluminium frame (voor)	1	93 Roller (achter)	1
22 Film	1	58 Aluminium frame (midden)	1	94 Loopvlak (achter)	1
23 Motorkap	1	59 Loopvlak (voor)	1	95 Afdekkap rechts achter	1
24 Rooster	1	60 Knop circuit board	1	96 Afdekstrip rechts achter	1
25 PCB	1	61 Knop silicone pad	1	97 Loopvlak topplaat	1
26 Afstandsbus	6	62 Knop	1	98 Connector	1
27 Bovenste motorkap	1	63 Afdekstrip rechts voor	1	99 Draad 1	1
28 MCB	1	64 Afdekkap rechts	1	100 Draad 2	1
29 Schroef	11	65 Band	1	101 Draad 3	1
30 Spoel / filter	1	66 Voorpoot	2	102 Draad 4	1
31 Schroef	2	67 Hex bout	6	103 Magnetische ring 1	1
32 Platte ring	2	68 Rubber 004	2	104 Magnetische ring 2	1
33 Lager	2	69 Rubber 001	4	105 Voedingskabel	1
34 Aandrijfsnaar	2	70 Rubber 002	14	106 Afstandsbediening	1
35 Katrol beugel	1	71 Afdekstrip links achter	1	107 Afstandsbediening draagkoord	1
36 Katrol as	1	72 Linker achterkap	1		

## 5. Garantie

Flow Fitness verleent een garantie aan huis op onderdelen, voorrijkosten en uurloon, te rekenen vanaf de datum van aankoop. De garantietermijn van uw Flow Fitness product is te vinden op <https://www.flowfitness.com/nl/support/>. De garantie heeft uitsluitend betrekking op materiaal- en/of productiefouten.

Indien u optimaal gebruik wilt maken van deze garantie, registreer dan uw Flow Fitness product op:

<https://www.flowfitness.com/nl/registreer-uw-product/>

Indien het product defect is, neem dan contact op met de fitnessdealer bij wie u het product heeft gekocht en meld het defect. Omdat Flow Fitness uitsluitend met gespecialiseerde en ervaren dealers samenwerkt, kan deze in veel gevallen het defect verhelpen. Indien nodig neemt de dealer contact op met Flow Fitness. Vervolgens zal Flow Fitness in samenwerking met de dealer het defect naar eigen inzicht verhelpen. Indien het defect binnen de garantietermijn valt, zal dit kosteloos gebeuren.

De garantie vervalt wanneer:

- er gebreken zijn ontstaan aan het product door een onjuiste montage van het toestel dan wel wanneer er sprake is van het niet juist opvolgen van de instructies zoals beschreven in deze handleiding,
- reparaties aan het product zijn verricht door anderen dan door Flow Fitness aangewezen personen of zonder haar schriftelijke toestemming,
- het product naar het oordeel van Flow Fitness is verwaarloosd dan wel onvoorzichtig en/of ondeskundig is gebruikt, behandeld en/of onderhouden, en/of sprake is van normale slijtage,
- het product op andere wijze is gebruikt dan in deze gebruiksaanwijzing is beschreven,
- het product onder andere omstandigheden is gebruikt dan in deze gebruiksaanwijzing in beschreven.
- defecten zijn ontstaan door overige factoren van buitenaf.

De garantietermijn wordt niet verlengd of vernieuwd door uitvoering van garantiewerkzaamheden, met dien verstaande dat de garantie op uitgevoerde werkzaamheden drie maanden bedraagt.





# **WALKER**DTM100i



---

## Manual

[www.flowfitness.com/en](http://www.flowfitness.com/en)

---

<b>1. Important information</b>	<b>28</b>
1.1 Health	28
1.2 Safety	28
<b>2. Introduction</b>	<b>30</b>
1.3 Specifications	30
2.1 Important parts	32
<b>3. Use</b>	<b>34</b>
3.1 Ready for use	34
3.2 Storage	35
3.3 Display	36
3.4 Remote	37
3.5 Modes	38
3.6 Manual Mode	39
3.7 Automatic mode	40
3.8 Walkingpad app	41
3.9 Maintenance	44
<b>4. General information</b>	<b>46</b>
4.1 Exploded view	46
<b>5. Warranty</b>	<b>48</b>

# 1. Important information

## 1.1 Health

### **Important:**

**read this instruction manual first and follow the instructions carefully before using the product.**

- Consult an expert to determine the training level that is most suitable for you.
- If you experience any dizziness, nausea or any other physical discomfort while training, cease the training immediately and consult a physician.
- Watch your heart beat during the training and immediately stop training when values are inconsistent.
- We advise you to do warming up and cooling down exercises during five to ten minutes before and after use of the product. This way your heart rate can increase and decrease gradually and you can prevent painful muscles.

## 1.2 Safety

- Only use this product as described in this instruction manual.
- Before using this product check that the product functions as it should. In case of malfunction or a defect stop training immediately and contact your vendor.
- Do not use the product when there is a malfunction.
- The product is only meant for use in the home and it has to be positioned on a flat surface.
- The product can only be used by one person at the time.
- The product can be used by persons with a body weight of up to 100 kilos.

# 1. Important information

- Always make sure that there is at least one meter of free space in all directions around the product when you are training.
- Don't stick any objects in any opening of the equipment.
- Keep children and pets away from the product.
- Handicapped persons should get consent from a medical expert and follow their directions for training with the product.
- Do not place hands or feet under the product.
- Never hold your breath during a training session. Your breathing should be at a normal interval depending on the intensity of the training.
- Start your training schedule slowly and build it up gradually.
- Always wear appropriate clothing during training. Don't wear anything that's too loose and can get caught between moving parts of the equipment.
- When moving the equipment always use the appropriate lifting techniques to prevent back injury.
- Check screws and bolts regularly and fasten them if they are loose.
- The owner of the product is responsible for all users to be aware of the warnings and instructions as mentioned in this instruction manual.
- This product is intended for use in a clean and dry environment. Storage in cold and / or moist areas could lead to problems with the product.
- This product is not suitable for therapeutic supports / or professional use in physical therapy.

## WARNING

**Have your physical condition checked by a licensed physician before you start training. This is particularly important for persons over 35 years old or persons who have any problems with their health. Read all instructions before using the equipment. Flow Fitness is not responsible for any personal injury or damage to property caused by the use of this equipment.**  
**This product is not suited for rental or use in a commercial or professional environment.**

## 2. Introduction

Thank you for purchasing the Walker DTM100i walkingpad. This Flow Fitness product can be purchased for several reasons. Whatever yours may be, improve stamina, lose weight, rehabilitation or just because you like to exercise, we are convinced this product will meet your requirements.

This manual contains all information necessary for the use and operation of the DTM100i. This guide also contains tips and a advice on how to exercise.

Flow Fitness wishes you successful and enjoyable training sessions.

### 1.3 Specifications

#### Computer

Manual program

Automatic program

Bluetooth & training with the WalkingPad app

#### Dimensions

Length: 143,2 cm

Height: 12,9 cm

Width: 54,7 cm

Weight: 28 kg

#### Size folded

Length: 82.2 cm

Height: 12,9 cm

Width: 54,7 cm

#### Technical

- Motor 1 HP

- Speed 1-6 KPH

- Walking surface (lxw) 120 x 41,5 cm

- 220LBS / 100kg max user weight

## 2. Introduction

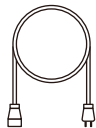

Power Cable



Remote Controller



Lanyard



Allen tool



Silicone Oil

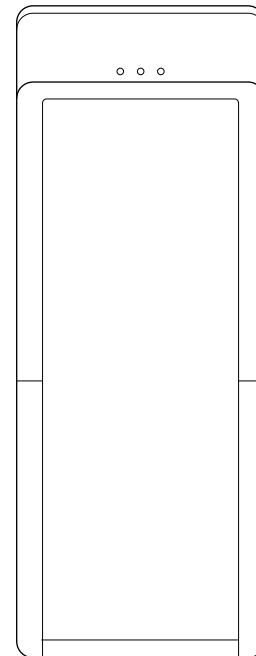

Walker DTM100i

## 2. Introduction

### 2.1 Important parts

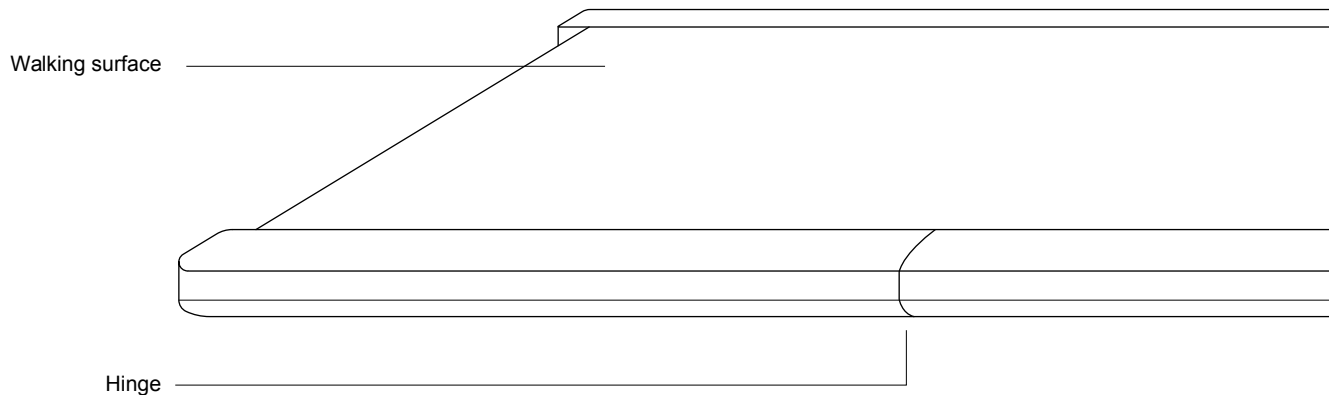



## 2. Introduction

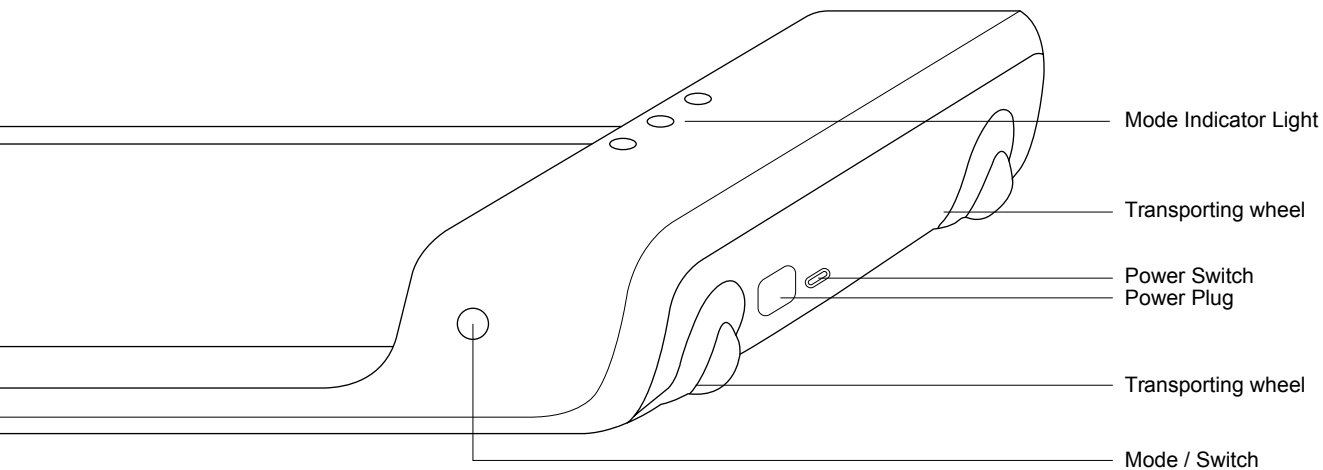

### 3. Use

#### 3.1 Ready for use

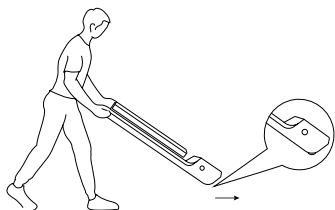

Transport the DTM100i folded using the integrated transporting wheels.

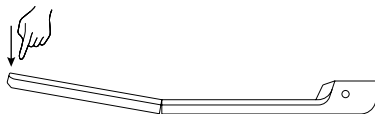

Unfold gently and make sure the product is horizontal and completely unfolded before starting an exercise

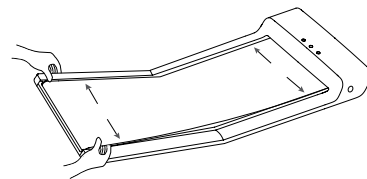

When unfolding, make sure the walking belt remains in the middle of the deck.

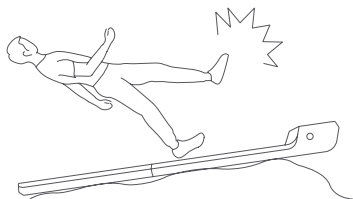

Always use the DTM100i on an even and smooth floor surface.

WAIT

A line drawing of the DTM100i with a screen displaying the word "WAIT" in large, dotted letters. Below the screen is a row of small dots.

Please do not stand onto the DTM100i when auto calibration is in progress.

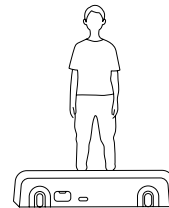

The DTM100i is now ready for use. The maximum speed limited to 3KPH for the first kilometre due to safety reasons.

### 3.2 Storage

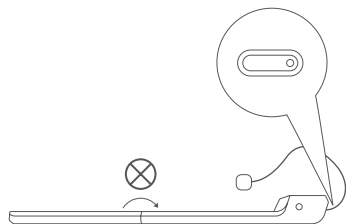

Before folding always turn off the product with the main switch.

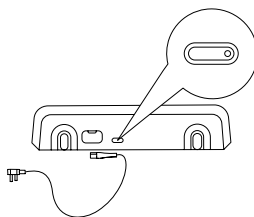

Remove the power cable before transporting the product to a different location.

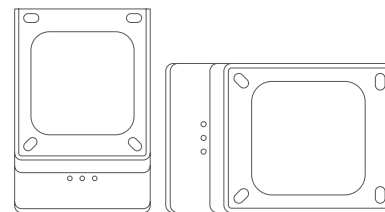

Never store the DTM100i upright always store the product flat on its supporting feet.

## 3. Use

### 3.3 Display

TIME  
5:27

Display Time

SPD  
3.5

Display Speed

DIST  
2.34

Display Distance

STEP  
234

Display Steps



Standby Mode



Manual Mode

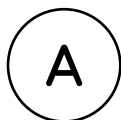

Automatic Mode



Fault Warning Light

## 3.4 Remote

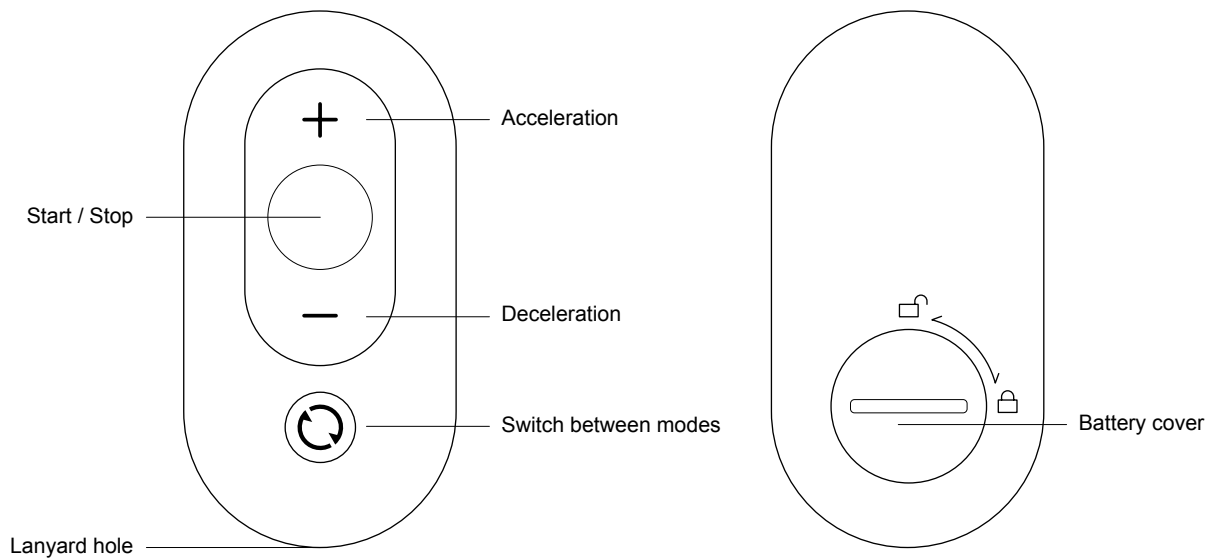

## 3. Use

### 3.5 Modes



#### Standby

In standby mode the motor, sensors and most buttons are inactive. Press the mode button on the DTM100i or the remote to wake the DTM100i walkingpad from standby mode.



#### Manual Mode

In manual mode the DTM100i can be controlled with the included remote control or with the Walkingpad app on your smartphone.

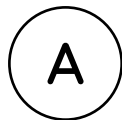

#### Automatic mode

In the automatic mode you are able to control your DTM100i walkingpad with your position on the walking surface. With this mode no app or remote control is required.



#### Warning light

An error may have occurred. Next to the warning light there may be an error code on the display. Contact your local reseller.

To switch between manual or automatic mode short press the Mode / Switch button on the side of the DTM100i or on the remote. Long press the Mode / Switch to activate standby mode.

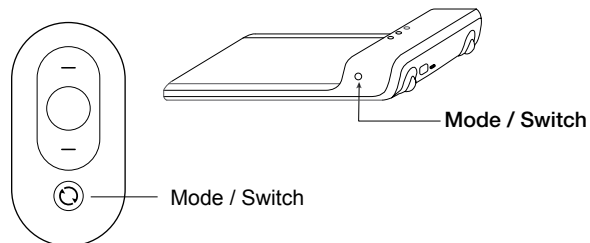

You can also switch between modes in the Walkingpad app.

**Please note:** Due to safety reasons the DTM100i is limited to 3 KPH / 1.75 MPH for the first kilometer / 0.6 miles. After completing your first kilometer the max. speed of 6 KPH / 3.75 can be reached.

## 3.6 Manual Mode

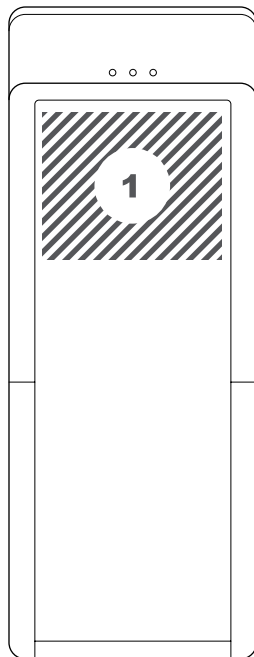

### Start a training session

Select Manual mode, Manual mode is indicated with a M on the display. To start a training session stand on the walking surface of the DTM100i and walk all the way to the front (zone 1). The screen will now show PRESS • . Now press on the remote Start / Stop button to start your training exercise.

### Adjust the speed

Press the + button on the remote control to increase the speed with 0.5 KPH / 0,25 MPH

Press the - button on the remote control to decrease the speed with 0.5 KPH / 0,25 MPH

### Stop a training session

Press the Start / Stop button on the remote control to stop the current exercise session.

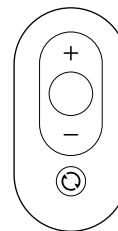

## 3. Use

### 3.7 Automatic mode

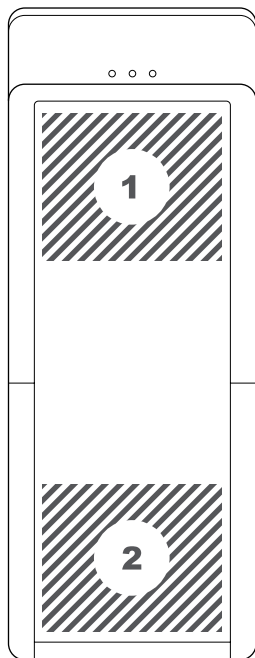

#### **Start a training session**

Select Automatic mode, Automatic mode is indicated with a A on the display. To start a training session stand on the walking surface of the DTM100i and walk all the way to the front (1). The screen will now start a countdown from 3 before the DTM100i start your exercise session.

#### **Adjust the speed**

Walk near the front of the walking surface (zone 1) to increase the speed of the DTM100i. When you have reached the preferred speed walk back to the middle of the running surface.

Walk near the rear of the walking surface (zone 2) to decrease the speed of the DTM100i. When you have reached the preferred speed walk back to the middle of the running surface.

#### **Stop a training session**

To stop a exercise session walk towards the back of the walking surface (zone 2). Keep walking in zone 2 until the belt stops completely before leaving the DTM100i walkingpad.



### 3.8 Walkingpad app

Operate your Walker DTM100i treadmill with your mobile device through the WalkingPad app. Set fitness goals, log your results and control your DTM100i.

Download the WalkingPad app by searching 'walkingpad'; in the Apple iOS App or Android Play store. You can also follow one of the links below:

Apple iOS App Store

<https://apps.apple.com/us/app/walkingpad/id1437694173>

Google Android Play Store

<https://play.google.com/store/apps/details?id=com.walkingpad.app&hl=nl>

### 3. Use

#### Connecting the app

When you have download the app to your device and follow the steps below to connect the app to the DTM100i treadmill.

1. Go to the settings of your mobile device and check if the bluetooth function is on. If not turn bluetooth on.
2. Open the Walkingpad app.
3. To make full use of the app a user registration is required. Press "SIGN UP" at the bottom of the screen
4. Enter your preferred username and password to create your account.
5. Now you are ready to connect the DTM100i using a bluetooth connection. Press "Search for Device" to show a list available bluetooth devices. Select walkingpad by pressing connect.

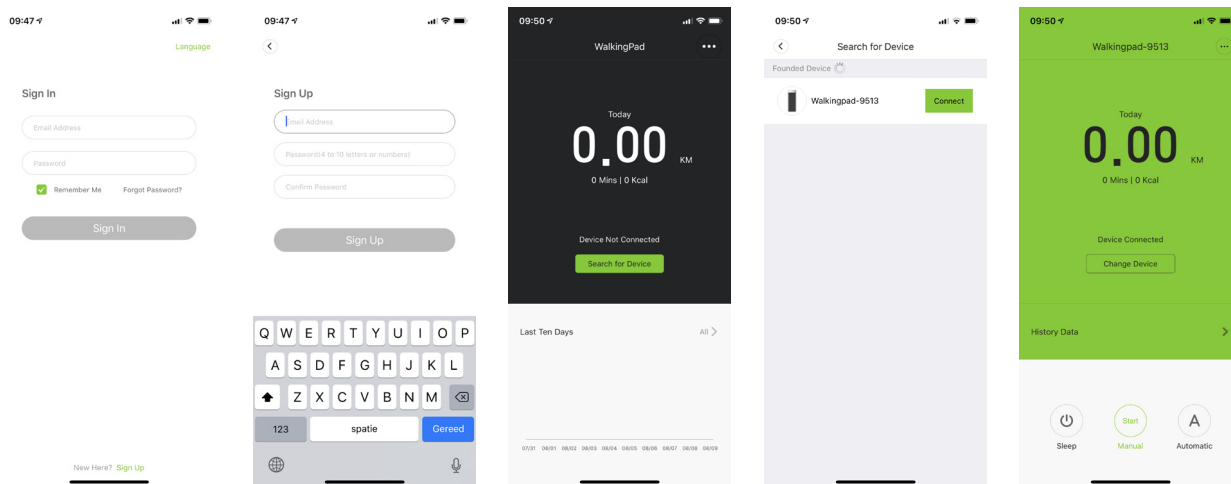

## 3. Use

### Training with the app

You can change the mode of the DTM100i within the walkingpad app by pressing the mode buttons in the main menu of the app. Start a manual mode program by pressing the M twice. During a exercise session you can adjust the speed by pressing the speed button and swipe up or down. To stop a training session press speed, then press quick stop.

### Settings

Within the main menu of the app press the three dots in the top right corner to change the settings of the DTM100i.

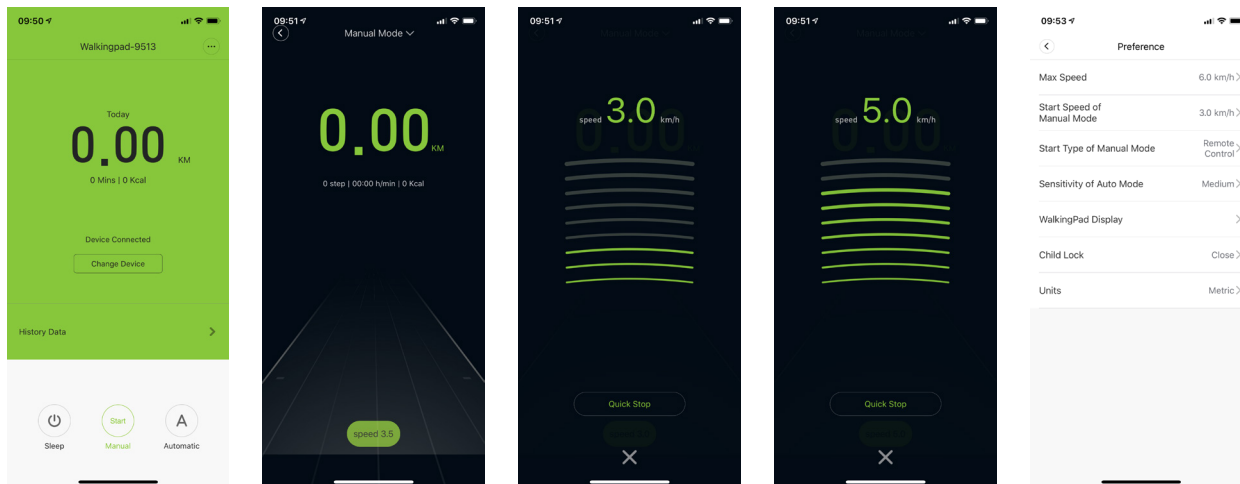

## 3. Use

### 3.9 Maintenance

#### Cleaning

The metal and plastic parts of the product can be cleaned by using standard cleaning products. However, make sure that all parts are completely dry before using the product again.

To prevent unnecessary wear, the product may only be used indoors and in a dry environment.

#### Maintaining the sliding surface

Every 1 or 2 months (even if the walkingpad is not in use) or every 50 hours of use, the sliding surface under the running belt needs to be lubricated with the included silicone lubricant. Make sure that the power is disconnected then partly fold the walkingpad and lubricate the surface, distribute the silicone lubricant evenly. When you are finished unfold the treadmill and centre the belt again as described on the next page.

We advise Flow Fitness Treadmill lotion after you have emptied the included silicon lubricant.

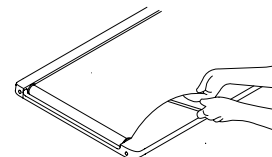
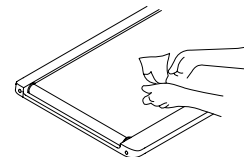

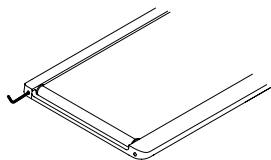

### Centering and tensioning the belt

Within the first weeks of using the treadmill, it is possible that you need to centre the belt. For example this can happen when applying more pressure to the left foot over the right.

Make sure the treadmill is running with a speed between 3 and 5 KPH. At the back of the frame there are two adjustment bolts. These bolts allow you to adjust the rear roller. When the treadmill is running to the left, you need to turn the left adjusting bolt clockwise and the right adjusting bolt counter clockwise. When the treadmill is pulling to the right, you have to turn the left adjusting bolt counter-clockwise and the right adjusting screw clockwise. Make sure the belt stays well tensioned and is not waving.

### Centre the walking belt by app

Press the three dots in the top right corner in the main menu of the walkingpad app. Select settings, then calibration. Now follow the instructions of the walkingpad app.

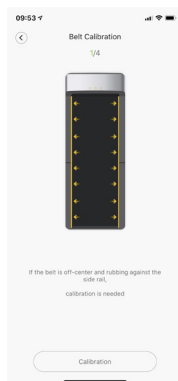

## 4. General information

### 4.1 Exploded view

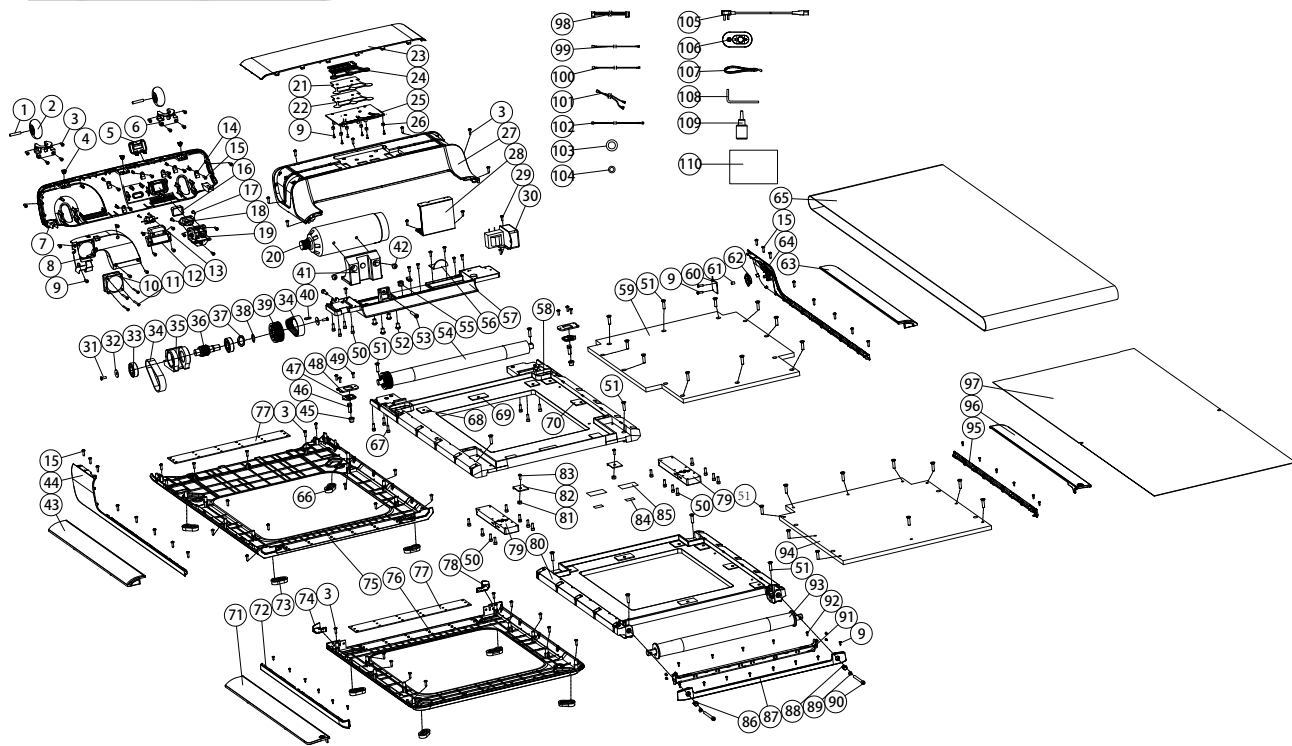

## 4. General information

No. Part	Qty	No. Part	Qty	No. Part	Qty
1 Straight-neck rivet	2	37 Wave spring washer	1	73 Rear foot	6
2 Wheel	2	38 Axial spring collar	1	74 Left end cap	1
3 Cross pan head tapping screw	1	39 Pulley	1	75 Front bottom cover	1
4 Plastic buckle	3	40 Round head flat key type (A)	1	76 Rear bottom cover	1
5 Power cord cover set	1	41 Motor base	1	77 Reinforcing plate	2
6 Wheel bracket	2	42 Hexagon socket head cap screw	2	78 Right end cap	1
7 Front motor cover	1	43 Left front side strip	1	79 Hinge assembly	2
8 Air channel	1	44 Left front cover	1	80 Rear aluminum frame	1
9 Cross pan head tapping screw	6	45 Sensor spacer	2	81 Nylon lock nut	2
10 Cooling fan	1	46 Sensor rod	2	82 Anchor plate	2
11 Cross pan head tapping screw	4	47 Pressure Sensor	2	83 Cross countersunk screw	2
12 Switch bracket	1	48 Sensor mounting plate	2	84 Graphite nylon sheet	2
13 Switch	1	49 Hex head cap screw	6	85 Graphite nylon sheet 2	2
14 Wire clip	7	50 Hex head Nylok cap screw	20	86 Left rear decorative sleeve	1
15 Self tapping screw w. washer	12	51 Hex head countersunk Nylok screw	29	87 Rear cover	1
16 Socket cover	1	52 Hexagon flat round head cap screw	4	88 Right rear decorative sleeve	1
17 Cross countersunk screw	2	53 Hexagon socket head cap screws	1	89 Hex nut	2
18 3 pole plug	1	54 Front roller	1	90 Hexagon socket head cap screw	2
19 plug bracket	1	55 Wire clip	1	91 Rear upper cover	1
20 Motor	1	56 Lower control board guard	1	92 Cross pan head tapping screws	5
21 Diffuser	1	57 Front aluminum frame	1	93 Rear roller	1
22 Light film	1	58 Middle aluminum frame	1	94 Rear walking deck	1
23 Top motor cover	1	59 Front walking deck	1	95 Right rear cover	1
24 Grating	1	60 Button circuit board	1	96 Right rear side strip	1
25 Upper control board	1	61 Button silicone pad	1	97 Soft walking board topper	1
26 Spacer	6	62 Button	1	98 Connection cablefor control boards	1
27 Upper motor cover	1	63 Right front side strip	1	99 Wire 1	1
28 Lower control board	1	64 Right front cover	1	100 Wire 2	1
29 Cross pan head screw	11	65 Walking belt	1	101 Wire 3	1
30 inductor filter	1	66 Front foot	2	102 Wire 4	1
31 Cross countersunk screw	2	67 Hexagon socket head cap screw	6	103 Magnetic ring 1	1
32 Flat washer	2	68 Rubber pad 004	2	104 Magnetic ring 2	1
33 bearing	2	69 Rubber pad 001	4	105 Power cord	1
34 V belt	2	70 Rubber pad 002	14	106 Remote control	1
35 Aluminum pulley bracket	1	71 Left rear side strip	1	107 Remote control lanyard	1
36 Pulley axle	1	72 Left rear cover	1		

## 5. Warranty

The warranty is provided by the Flow Fitness distributor of your country and the reseller where you have purchased your product. Please check <https://www.flowfitness.com/en/dealers/> for contact information.





## Notities / Notes

A series of 15 horizontal dotted lines for writing notes.

## Notities / Notes

A series of horizontal dotted lines for writing notes.

# **FLOW***FITNESS*

Walker DTM100i WalkingPad

[www.flowfitness.com](http://www.flowfitness.com)